

6.1. HRACIE SYSTÉMY STRETNUTÍ

Hracie systémy stretnutí stanovujú pre určité zloženie družstva počet a poradie zápasov v stretnutí. Poradie zápasov v týchto systémoch je len doporučené a ak nie je stanovené inak tak zostavy sú voľné. Hrací systém oddelených družstiev možno použiť rovnako pre družstvá mužov (dorastencov, žiakov) ako aj družstvá žien (dorasteniek, žiačok). Ak niektorý z uvedených systémov stretnutí bude rozpisom súťaže určený pre majstrovskú súťaž, musí tento rozpis stanoviť tu doporučené poradie zápasov za záväzné (alebo stanoviť iné záväzné poradie zápasov) a tiež či sa budú zápasy dohrávať do konca, alebo len do dosiahnutia rozhodujúceho bodu. Ak bude pre majstrovské súťaže rozpisom určená niektorá zo skrátených variant, musí byť okrem uvedeného stanovené tiež či zostavy družstiev na stretnutie sú voľné, alebo je zostava viazaná postavením niektorých hráčov v nej.

Najobvyklejšie používané hracie systémy stretnutí sú :

- * oddelené dvojčlenné družstvá (Corbillon Cup),
- * oddelené trojčlenné družstvá (Swaythling Cup),
- * oddelené trojčlenné družstvá 1. skrátená varianta,
*** **
- * oddelené trojčlenné družstvá so štvorhrou,
 - oddelené trojčlenné družstvá so štvorhrou, 1. skrátená varianta
 - oddelené trojčlenné družstvá so štvorhrou, 2. skrátená varianta -
 - oddelené trojčlenné družstvá so štvorhrou, 3. skrátená varianta*** **
- * oddelené štvorčlenné družstvá,
 - oddelené štvorčlenné družstvá, 1. skrátená varianta
 - oddelené štvorčlenné družstvá, 2. skrátená varianta*** **
- * zmiešané družstvá 2 + 1,
 - zmiešané družstvá 2 + 1, skrátená varianta,*** **
- * zmiešané družstvá 2 + 2, 1. varianta
 - zmiešané družstvá 2 + 2, 2. varianta
 - zmiešané družstvá 3 + 1, - zmiešané družstvá 3 + 2,
 - zmiešané družstvá 4 + 2, 1. varianta - zmiešané družstvá 4 + 2, 2. varianta*** **

6.1.1. ODDELENÉ DVOJČLENNÉ DRUŽSTVÁ Hrá sa najmenej tri a najviac päť zápasov, štyri dvojhry jedná štvorhra. Štvorhru môžu hrať iní hráči ako hrajú dvojhry.

Poradie zápasov:

Varianta 1.: Varianta 2.: (Corbillon cup)

1. štvorhra 1. A - X
2. A - X 2. B - Y
3. B - Y 3. štvorhra
4. A - Y 4. A - Y
5. B - X 5. B - Y

Poznámka :

Varianta 1 sa používa pre majstrovské stretnutia dorasteniek, starších a mladších žiačok s plným počtom zápasov. Varianta 2 po dosiahnutí rozhodujúceho bodu sa používala na Majstrovstvách sveta pre stretnutia družstiev žien a používa sa na MEJ pre stretnutia družstiev junioriek a kadetiek.

6.1.2. ODDELENÉ TROJČLENNÉ DRUŽSTVÁ (SWAYTHLING CUP)

Hrá sa najmenej päť a najviac deväť zápasov, všetko dvojhry.

Poradie zápasov:

1. A - X 4. B - X 7. B - Z
2. B - Y 5. A - Z 8. C - X
3. C - Z 6. C - Y 9. A - Y

Poznámka :

Tento systém sa používal na Majstrovstvách sveta pre stretnutia družstiev mužov naposledy v roku 1989.

6.1.3. ODDELENÉ TROJČLENNÉ DRUŽSTVÁ - 1.skrátená varianta.

Hrajú sa najmenej tri a najviac päť zápasov, všetko dvojhry a stretnutie končí dosiahnutím rozhodujúceho bodu. Pri plnom počte zápasov dvaja hráči hrajú po dva zápasy a jeden hráč len jeden zápas.

Poradie zápasov:

1. A - X 3. C - Z 5. B - X
2. B - Y 4. A - Y

Poznámka :

Tento systém sa používal na Majstrovstvách sveta v roku 1993 pre stretnutia družstiev mužov a na Majstrovstvách sveta v roku 1995 pre stretnutia družstiev mužov a žien.

6.1.4. ODDELENÉ TROJČLENNÉ DRUŽSTVÁ SO ŠTVORHROU.

Hrá sa najmenej šesť a najviac desať zápasov, deväť dvojhier a štvorhra. Štvorhru môžu hrať iní hráči ako hrajú dvojhru.

Poradie zápasov:

1. štvorhra 5. B - X 8. B - Z
2. A - X 6. A - Z 9. C - X
3. B - Y 7. C - Y 10. A - Y
4. C - Z

Poznámka : Tento systém sa používa pre majstrovské súťaže družstiev mužov, dorastencov, starších a mladších žiakov.

6.1.5. ODDELENÉ TROJČLENNÉ DRUŽSTVÁ SO ŠTVORHROU - 1.skrátená varianta.

Hrajú sa najmenej štyri a najviac sedem zápasov, šesť dvojhier a štvorhra. Štvorhru môžu hrať iní hráči ako hrajú dvojhru. Stretnutie končí dosiahnutím rozhodujúceho bodu.

Poradie zápasov:

1. A - Y 4. štvorhra 6. B - Z
2. B - X 5. A - X 7. C - Y
3. C - Z

Poznámka : Tento systém sa používa na MEJ pre stretnutia družstiev juniorov.

6.1.6. ODDELENÉ TROJČLENNÉ DRUŽSTVÁ SO ŠTVORHROU - 2.skrátená varianta.

Hrací systém je rovnaký ako v čl.6.1.5. stým, že zostava je viazaná podmienkou, že hráči A a X musia byť tí, ktorí sú zo svojho družstva na rebríčku najvyššie zaradení.

Poznámka : Tento systém sa používal na ME v roku 1992 a 1994 pre stretnutia družstiev mužov, používa sa v Európskej lige mužov a žien, v Pohári majstrov mužov a žien a v Pohári Nancy Evans ETTU.

6.1.7. ODDELENÉ TROJČLENNÉ DRUŽSTVÁ SO ŠTVORHROU - 3.skrátená varianta.

Hrajú sa najmenej tri a najviac päť zápasov, štri dvojhry a štvorhra kde zostava štvorhry je viazaná podľa rozpisu. Stretnutie končí dosiahnutím rozhodujúceho bodu.

Poradie zápasov:

1. A - X 3. štvorhra BC - XZ 4. A - Y
2. B - Y 5. C - Z

Poznámka : Tento systém sa používal naposledy na Majstrovstvách sveta v roku 1991.

6.1.8. ODDELENÉ ŠTVORČLENNÉ DRUŽSTVÁ.

Hrá sa najmenej desať a najviac osemnásť zápasov, dve štvorhry a šesťnásť dvojhier. Štvorhry môžu hrať iní hráči ako hrajú dvojhry.

Poradie zápasov:

1. prvá štvorhra 3. A - X 11. C - X
2. druhá štvorhra 4. B - Y 12. D - Y
5. C - Z 13. A - Z
6. D - U 14. B - U 7. B - X 15. D - X
8. C - Y 16. A - Y
9. D - Z 17. B - Z
10. A - U 18. C - U

Poznámka :

Tento systém sa používa pre majstrovské súťaže družstiev mužov.

6.1.9. ODDELENÉ ŠTVORČLENNÉ DRUŽSTVÁ - 1.skrátená varianta.

Hrá sa najmenej osem a najviac štrnásť zápasov, dve štvorhry a dvanásť dvojhier. Štvorhry môžu hrať iní hráči ako hrajú dvojhry. Poradie zápasov je rovnaké ako v čl.6.1.8. ale bez zápasov č.15-18.

Poznámka :

Tento systém sa používa pre majstrovské súťaže družstiev mužov.

6.1.10. ODDELENÉ ŠTVORČLENNÉ DRUŽSTVÁ - 2.skrátená varianta.

Hrá sa najmenej šesť a najviac desať zápasov, dve štvorhry a osem dvojhier. Obidve štvorčlené družstvá sa rozdelia na dve dvojčlené. Každá dvojčlenná časť družstva hrá s jednou dvojčlennou časťou družstva súpera systémom podľa čl.6.1.1. Varianta 1. Štvorhru v jednej časti družstva nemôžu hrať hráči, ktorí hrajú dvojhry alebo štvorhru v druhej časti družstva.

Poradie zápasov:

1. štvorhra prvej časti 3. A - X 7. A - Y
2. štvorhra druhej časti 4. B - Y 8. B - X
5. C - Z 9. C - U
6. D - U 10. D - Z

6.1.11. ZMIEŠANÉ DRUŽSTVÁ 2 + 1.

V družstve sú dvaja muži a jedná žena. Hrá sa na sedem zápasov, štyri dvojhry mužov, dvojhra žien, štvorhra mužov a zmiešaná štvorhra. Stretnutie sa dohráva do konca.

Poradie zápasov:

1. A - Y 4. štvorhra mužov 6. A - X
2. B - X 5. zmiešaná štvorhra 7. B - Y
3. a - x

Poznámka :

Tento systém sa používal pre stretnutia Európskej ligy zmiešaných družstiev.

6.1.12. ZMIEŠANÉ DRUŽSTVÁ 2 + 1 - skrátená varianta.

Hrací systém je rovnaký ako podľa čl. 6.1.11. s tým, že sa hrá len prvých päť zápasov a ich poradie je ľubovoľné.

6.1.13. ZMIEŠANÉ DRUŽSTVÁ 2 + 2 - 1.varianta.

Družstvo tvoria dvaja muži a dve ženy. Hrací systém je rovnaký ako podľa čl. 6.1.10. s tým, že jednu časť družstva tvoria muži a druhú časť družstva tvoria ženy.

6.1.14. ZMIEŠANÉ DRUŽSTVÁ 2 + 2 - 2.varianta.

Družstvo tvoria dvaja muži a dve ženy. Hrá sa deväť zápasov, štyri dvojhry mužov, dve dvojhry žien, štvorhra mužov, štvorhra žien a zmiešaná štvorhra. Stretnutie sa dohráva do konca.

Poradie zápasov:

1. A - X 4. b - y 7. A - Y
2. B - Y 5. štvorhra mužov 8. a - y
3. a - x 6. štvorhra žien 9. zmiešaná štvorhra

6.1.15. ZMIEŠANÉ DRUŽSTVÁ 3 + 1.

V družstve sú traja muži a jedná žena. Hrajú sa tri dvojhry mužov, dvojhra žien, štvorhra mužov a zmiešaná štvorhra. Poradie zápasov je ľubovoľné. Platí tu ešte zásada, že zmiešanú štvorhru musí hrať tretí muž, ktorý nehral štvorhru mužov. Stretnutie sa dohráva do konca.

6.1.16. ZMIEŠANÉ DRUŽSTVÁ 3 + 2.

Družstvo tvoria traja muži a dve ženy. Hrá sa celkom štrnásť zápasov, muži deväť podľa čl. 6.1.2. a ženy podľa čl. 6.1.1. varianta 2. Stretnutie sa dohráva do konca.

6.1.17. ZMIEŠANÉ DRUŽSTVÁ 4 + 2 - 1. varianta.

V družstve sú štyria muži a dve ženy. Hrá sa šestnásť zápasov, osem dvojhier mužov, štyri dvojhry žien, dve štvorhry mužov, štvorhra žien a zmiešaná štvorhra. Stretnutie sa dohráva do konca.

Poradie zápasov:

1. A - X 7. D - U 13. D - Z 2. B - Y 8. 1. štvorhra mužov 14. B - X
3. C - Z 9. A - Y 15. b - x
4. štvorhra žien 10. a - y 16. 2. štvorhra mužov
5. B - Y 11. C - U
6. a - x 12. zmiešaná štvorhra

6.1.18. ZMIEŠANÉ DRUŽSTVÁ 4 + 2 - 2. varianta.

V družstve sú štyria muži a dve ženy. Hrá sa jedenásť zápasov, štyri dvojhry mužov, dve dvojhry žien, dve štvorhry mužov, štvorhra žien a dve zmiešané štvorhry. Stretnutie sa dohráva do konca. Poradie zápasov:

1. A - X 7. b - y
2. 1. štvorhra mužov 8. 2. štvorhra mužov
3. a - x 9. C - Z
4. 1. zmiešaná štvorhra 10. 2. zmiešaná štvorhra
5. B - Y 11. D - U
6. štvorhra žien

6.2. SÚŤAŽNÉ SYSTÉMY

Súťažné systémy určujú ako sa majú súťažiaci spolu stretnúť, aby bola zabezpečená maximálna miera objektivity pri posudzovaní ich výkonnosti. Tieto súťažné systémy možno použiť rovnako pre súťaže družstiev, ako aj pre všetky disciplíny súťaží jednotlivcov. Najvyššiu mieru objektivity zabezpečuje systém, pri ktorom súťažiaci odohrajú stretnutia každý s každým, ale vo väčšine prípadov vzhľadom na počet súťažiacich a hracie podmienky (počet stolov, dĺžka hracieho času, ktorá je k dispozícii a z toho vyplývajúce náklady) je tento systém nerealizovateľný. Všetky ďalšie systémy smerujú k odohraniu čo najmenšieho počtu stretnutí pri súčasnom zachovaní čo najvyššej miery objektivity. Organizátori súťaží by mali starostlivo vybrať súťažný systém, ktorý pri daných hracích podmienkach zabezpečí čo najvyššiu mieru objektivity. Základom každého súťažného systému je hrací plán (prípadne ďalšie pomôcky), ktorý jednoznačne určuje kto s kým a kedy bude hrať. Hracie plány a prípadne ďalšie pomôcky sú uvedené v kapitole 6.4. Pri súťaži sa používajú nasledovné súťažné systémy:

- skupinový systém (každý s každým),
- vylučovací systém na jednu porážku,
- vylučovací systém na dve porážky,
- kombinovaný skupinový (v úvodných kolách súťaže) s vylučovacím (v záverečných kolách), "švajčiarsky systém".

6.2.1.

Pri skupinovom systéme hrajú účastníci v jednej alebo viacerých skupinách jednokolové alebo dvojkolové, každý s každým. Hrací plán a ďalšie pomôcky sú uvedené v stati 6.4., čl. 6.4.1. a 6.4.2.

6.2.2. Pri vylučovacom systéme hrajú účastníci na jednu porážku, t.j. porazený je vyradený z ďalšej účasti. Hrací plán a ďalšie pomôcky sú uvedené v stati 6.4., čl. 6.4.3. a 6.4.4.

6.2.3.

Pri systéme na dve porážky je účastník po prvej porážke zaradený do kola porazených, pokračuje v súťaži, a až po druhej porážke je z ďalšej súťaže vyradený. Hrací plán a ďalšie pomôcky sú uvedené v stati 6.4., čl. 6.4.5.

6.2.4. Pri kombinovaných systémoch každá časť súťaže sa hrá podľa zásad základného systému a prechod medzi jednotlivými systémami musí byť stanovený rozpisom súťaže. Hracie plány sa použijú samostatne pre príslušné základné systémy. 6.2.5.

Pri "švajčiarskom systéme" je postup hry následovný: Pre prvé kolo sa vyžrebujú všetci účastníci do dvojíc (môže sa použiť nasadzovanie aj triedenie). Po odohratí prvého kola sa zostaví poradie podľa dosiahnutých výsledkov. V druhom kole hrá prvý s druhým, tretí so štvrtým, piaty so šiestym atď. zase všetci. Po odohratí druhého kola sa znovu zostaví poradie podľa súčtu dosiahnutých výsledkov z prvého a druhého kola. V treťom kole hrá opäť prvý s druhým, tretí so štvrtým, piaty so šiestym atď. Ak napr. tretí so štvrtým v predchádzajúcich kolách už spolu hrali, hľadá sa v poradí najbližší hráč, s ktorým ešte ten tretí nehral. Takto sa pokračuje až do odohratia potrebného počtu kôl, ktorý je závislý od počtu účastníkov, počtu stolov a dĺžky hracieho času, ktorý je k dispozícii. Minimálny počet kôl je rovný jednej tretine z celkového počtu kôl, ktoré by daný počet účastníkov musel odhrať pri systéme každý s každým. Systém je výhodný v prípadoch, keď je potrebné získať presné poradie na čele a na konci celkového poradia (napr. prvé tri a posledné tri miesta) a umiestnenie v strede poradia nemusí byť veľmi presné. Hrací plán a ďalšie pomôcky sú uvedené v stati 6.4., čl. 6.4.6.

6.3. V Z O R Y

6.3.1. Vzor č.1

ROZPIS MAJSTROVSKEJ SÚŤAŽE JEDNOTLIVCOV

Výkonný výbor Krajského stolnotenisového zväzu Prešov

vypisuje majstrovstvá Prešovského kraja v stolnom tenise pre mužov a ženy pre rok 2000

A. VŠEOBECNÉ USTANOVENIA

1. Usporiadateľ: Z rozhodnutia KSTZ Prešov poverený usporiadaním stolnotenisový oddiel TJ ŠPORTKLUB MSS Prešov.

2. Dátum usporiadania: 12.- 13. február 2000

3. Miesto: Prešov, mestská športová hala, Pod Kamennou baňou 31.

4. Riaditeľstvo súťaže:

riaditeľ:.....

zástupca riaditeľa:.....

hlavný rozhodca:.....

zástupca hlavného rozhodcu:.....

zapisovateľ:.....

hlásateľ:.....

technický pracovník:.....

hlavný usporiadateľ:.....

zdravotník:.....

5. Prihlášky: Menovité prihlášky zašlú jednotlivé OSTZ najneskôr do 5.februára 2000 na adresu KSTZ Prešov.

6. Žrebovanie: 11. februára 2000 o 19.00 hodine klubovni TJ,mestská športová hala,Pod Kamennou baňou 31,Prešov.

7. Ubytovanie: Zabezpečí usporiadateľ na základe prihlášky na ubytovanie zaslanej súčasne s prihláškou.

8. Stravovanie: Je zabezpečené v mieste konania majstrovstiev.

9. Úhrada nákladov: KSTZ Prešov hradí náklady na organizačnotechnické zabezpečenie usporiadania majstrovstiev a náklady účastníkov.

10. Informačná služba:od 12.OO hod. dňa 11.februára 2000, v klubovni TJ ŠPORTKLUB MSS Prešov, Pod Kamennou baňou 31, kde sa všetci účastníci tiež prihlásia.

B. TECHNICKÉ A OSTATNÉ USTANOVENIA

11. Predpis: Hrá sa podľa pravidiel stolného tenisu,podľa Súťažného poriadku stolného tenisu a podľa ustanovení tohoto predpisu. Hrá sa s loptičkami značky "".

12. Súťažné disciplíny: I. dvojhra mužov

II. štvorhra mužov

III. dvojhra žien

IV. štvorhra žien

V. zmiešaná štvorhra

13. Systém súťaže: Hrá sa vylučovacím systémom,dvojhry na tri víťazné sety z piatich, štvorhry na dva víťazné sety z troch.

14. Podmienky súťaže: Majstrovstiev sa môžu zúčastniť len pretekári,ktorí sa kvalifikovali z majstrovstiev jednotlivých okresov (podľa stanoveného postupového kľúča). Všetci štartujúci sa musia preukázať platným registračným preukazom.

15. Časový rozpis:

12.februára do 10.00.hod.- prezentácia účastníkov a kontrola dokladov 10.00.hod.- otvorenie majstrovstiev

13.februára 8.00.hod.: pokračovanie majstrovstiev 15.00.hod.: finálové zápasy

Súťaž sa hrá podľa podrobného časového plánu. Účastníkom bude k dispozícii časový rozpis súťaží.

16. Rozhodcovia: Rozhodcov k jednotlivým zápasom určuje hlavný rozhodca.

17. Titul a ceny: Víťazi jednotlivých disciplín získajú titul " Majster Prešovského kraja pre rok 2000 " a obdržia diplom.

18. Majstri Prešovského kraja 1999:

dvojhra mužov.....

štvorhra mužov.....

dvojhra žien.....

štvorhra žien.....

zmiešaná štvorhra.....

V Prešove dňa 4.januára 2000

za KSTZ Prešov

.....

predseda tajomník

6.3.2. Vzor č.2

ROZPIS MAJSTROVSKEJ SÚŤAŽE DRUŽSTIEV

Výkonný výbor Okresného stolnotenisového zväzu Prešov
vypisuje

majstrovské súťaže družstiev mužov, žien, dorastu, staršieho a mladšieho žiactva v stolnom tenise
pre obdobie 2000 - 2001.

A. VŠEOBECNÉ USTANOVENIA

1. Riadenie súťaže: Súťaž riadi OSTZ prostredníctvom svojej športovo-technickej komisie.
2. Usporiadateľ: Usporiadateľom jednotlivých stretnutí budú kluby, ktorých družstvá budú vo vyžrebovaní uvedené pre príslušné turnaje na prvom mieste
3. Termíny súťaží: október 2000 až 7.apríl 2001. Podrobný časový rozpis bude uvedený vo vyžrebovaní jednotlivých súťaží.
4. Miesto: Hrá sa v hracích miestnostiach zúčastnených družstiev podľa vyžrebovania.
5. Prihlášky: Kluby zašlú prihlášky svojich družstiev dospelých a mládeže najneskôr do 10.septembra 2000 na adresu OSTZ Prešov.
6. Žrebovanie: 20.septembra 2000 o 16.00 hodine v zasadačke OSTZ Prešov,kpt.Nálepku 6.

7. Úhrada nákladov: Družstvá štartujú na náklady svojich oddielov

B. TECHNICKÉ A OSTATNÉ USTANOVENIA

8. Predpis: Hrá sa podľa pravidiel stolného tenisu,podľa Súťažného poriadku stolného tenisu a podľa ustanovení tohoto rozpisu. Hrá sa s loptičkami značky " Nittaku".

9. Súťažné triedy: Majstrovské súťaže dospelých a mládeže v okrese sa hrajú vždy v jednej triede. Počet oddelení bude stanovený podľa počtu prihlášok pri žrebovaní, a to s prihliadnutím k územnému členeniu okresu.

10. Systém súťaže: V každom oddelení sa hrá dlhodobu, dvojkolovu, všetky podrobnosti budú uvedené vo vyžrebovaní súťaží.Víťazné družstvá jednotlivých oddelení v každej kategórii zohrajú jednorázovo jednokolové finále systémom každý s každým.Majstrovstvá mužov sa hrajú v štvorčlenných družstvách (podľa článku 6.1.8. Súťažného poriadku),majstrovstvá žien a majstrovstvá starších a mladších žiakov sa hrajú v trojčlenných družstvách (podľa čl. 6.1.4.) a majstrovstvá starších a mladších žiačok v dvojčlenných družstvách (podľa čl.6.1.1. varianta 1.).

11. Podmienky účasti: Majstrovských súťaží družstiev sa môžu zúčastniť družstvá oddielov so sídlom v okrese,pokiaľ nesúťažia vo vyšších triedach (v majstrovstve kraja, v II. alebo v I.lige).

12. Postupy a zostupy: Postupy a zostupy medzi majstrovstvom kraja a majstrovstvom okresu určuje postupový kľúč stanovený KSTZ.

13. Rozhodcovia: Rozhodcov deleguje komisia rozhodcov OSTZ, mená rozhodcov pre jednotlivé turnaje budú uvedené vo vyžrebovaní súťaží.

14. Titul a ceny: Víťazné družstvá v majstrovstve okresu získajú titul " Majster okresu Prešov v stolnom tenise v súťaži družstiev pre rok 2001 " a členovia základu družstva obdržia diplom.

18. Majstri okresu 2000:

muži.....
ženy.....
starší žiaci.....
staršie žiačky.....
mladší žiaci.....
mladšie žiačky.....

V Prešove dňa 30.januára 2000

za KSTZ Prešov

.....
predseda tajomník

6.3.3. Vzor č.3

ROZPIS VEREJNÉHO TURNAJA JEDNOTLIVCOV

TJ ŠPORTKLUB MSS Prešov

vypisuje

XXXXVI. ročník turnaja o " Pohár Duklianských hrdinov "

A. VŠEOBECNÉ USTANOVENIA

1. Usporiadateľ: TJ ŠPORTKLUB MSS Prešov, stolnotenisový oddiel

2. Dátum usporiadania: mládež 16. - 17.septembra 2000

dospelí 23. - 24.septembra 2000

3. Miesto: Prešov, mestská športová hala, Pod Kamennou baňou 31.

4. Riaditeľstvo súťaže:

riaditeľ:.....

zástupca riaditeľa:.....

hlavný rozhodca:.....

zástupca hlavného rozhodcu:.....

organizačný pracovník.....

zapisovateľ:.....

hlásateľ:.....

technický pracovník:.....

hlavný usporiadateľ:.....

zdravotník:.....

5. Prihlášky: Menovité prihlášky zašlú oddiely - kluby najneskôr do 12. septembra 2000 (mládež) resp.do 19.septembra 2000 (dospelí) na adresu usporiadateľa,prihlášky do štvorhier sa podávajú na mieste.

6. Vklady: Budú vyberané pri prezentácii pretekárov vo výške

za dvojhru dospelých 60,- Sk

za štvorhru dospelých 80,- Sk

za dvojhru mládeže 30,- Sk

za štvorhru mládeže 40,- Sk

Vklady do štvorhier sa platia pri prihlasovaní štvorhier.

7. Žrebovanie: 15.septembra (mládež) resp. 22.septembra (dospelí)

o 19.00 hodine klubovni TJ, mestská športová hala,

Pod Kamennou baňou 31,Prešov.

8. Ubytovanie: Zabezpečí usporiadateľ na základe prihlášky na

ubytovanie zaslanej najneskôr do 10.septembra 2000.

9. Informačná služba: V mieste konania 15.septembra (mládež)

a 22.septembra (dospelí) od 12.00 hod.

B. TECHNICKÉ A OSTATNÉ USTANOVENIA

10. Predpis: Hrá sa podľa pravidiel stolného tenisu, podľa Súťažného poriadku stolného tenisu a podľa ustanovení tohoto predpisu. Pretože turnaj má medzinárodnú účasť, hrá sa podľa pravidiel a ustanovení pre medzinárodné súťaže. Turnaj sa hrá sa s loptičkami značky " N i t t a k u ".

11. Súťažné disciplíny mládeže:

I. dvojhra starších žiakov

II. štvorhra starších žiakov

III. dvojhra starších žiačok

IV. štvorhra starších žiačok

V. zmiešaná štvorhra staršieho žiactva

VI. dvojhra mladších žiakov

VII. dvojhra mladších žiačok

12. Súťažné disciplíny dospelých:

I. dvojhra mužov

II. štvorhra mužov

III. dvojhra žien

IV. štvorhra žien

V. zmiešaná štvorhra

13. Systém súťaže: Hrá sa vylučovacím systémom, dvojhry na dva víťazné sety z troch, dvojhry disciplín dospelých sa hrajú od semifinále na tri víťazné sety z piatich.

14. Podmienky účasti: Turnaja sa môžu zúčastniť pretekári z celého Slovenska. Účastníci sa musia preukazať platným registračným preukazom.

15. Časový rozpis:

16.septembra do 10.00.hod.- prezentácia účastníkov a kontrola dokladov mládeže 10.00.hod.- otvorenie turnaja - začatie súťaží mládeže

17.septembra 8.00.hod.- pokračovanie súťaží mládeže 15.00.hod. finálové zápasy súťaží mládeže

23.septembra do 10.00.hod.- prezentácia účastníkov a kontrola dokladov dospelých 10.00.hod.- otvorenie turnaja - začatie súťaží dospelých

17.septembra 8.00.hod.- pokračovanie súťaží dospelých

15.00.hod.- finálové zápasy súťaží dospelých

Súťaže sa hrajú podľa podrobného časového plánu, ktorý bude k dispozícii na vývesnej tabuli.

16. Rozhodcovia: Rozhodcov k jednotlivým zápasom určuje hlavný rozhodca.

17. Ceny: Víťazi hlavnej súťaže dvojhry mužov a žien obdržia putovné "Poháre Duklianských hrdinov". Všetci víťazi jednotlivých disciplín a účastníci na druhých a tretích miestach obdržia vecné ceny.

V Prešove dňa 27.júna 2000.

Za TJ ŠPORTKLUB MSS Prešov

.....
predseda TJ ŠPORTKLUB MSS tajomník TJ ŠPORTKLUB MSS

6.4. P O M Ô C K Y

6.4.1. Hrací plán skupinového systému.

Sút'áž:		Disciplína:								
Miesto:		Dátum:								
č.	Skupina	1	2	3	4	5	6	skóre	B	P
1		x								
2			x							
3				x						
4					x					
5						x				
6							x			
..... Hlavný rozhodca										

Tento hrací plán je pre 6 súťažiacich. Podľa celkového počtu súťažiacich sa prispôbuje počet skupín a počet súťažiacich v skupine.

6.4.2.1 Súťažná tabuľka (Bergerova) pre určenie záväzného poradia zápasov v skupinovom systéme pre dlhodobé súťaže.

Pre 3 a 4 účastníkov:

I. kolo 1 - 4 2 - 3
 II. kolo 4 - 3 1 - 2
 III. kolo 2 - 4 3 - 1

Pre 5 a 6 účastníkov:

I.kolo 1 - 6 2 - 5 3 - 4
 II.kolo 6 - 4 5 - 3 1 - 2
 III.kolo 2 - 6 3 - 1 4 - 5
 IV.kolo 6 - 5 1 - 4 2 - 3
 V.kolo 3 - 6 4 - 2 5 - 1

Pre 7 a 8 účastníkov:

I. kolo 1-8 2-7 3-6 4-5
 II. kolo 8-5 6-4 7-3 1-2
 III. kolo 2-8 3-1 4-7 5-6
 IV. kolo 8-6 7-5 1-4 2-3
 V. kolo 3-8 4-2 5-1 6-7
 VI. kolo 8-7 1-6 2-5 3-4
 VII. kolo 4-8 5-3 6-2 7-1

Pre 9 a 10 účastníkov:

I.kolo 1-10 2-9 3-8 4-7 5-6
 II.kolo 10- 6 7-5 8-4 9-3 1-2
 III.kolo 2-10 3-1 4-9 5-8 6-7
 IV.kolo 10-7 8-6 9-5 1-4 2-3
 V.kolo 3-10 4-2 5-1 6-9 7-8
 VI.kolo 10 -8 9-7 1-6 2-5 3-4
 VII.kolo 4-10 5-3 6-2 7-1 8-9
 VIII.kolo 10-9 1-8 2-7 3-6 4-5
 IX.kolo 5-10 6-4 7-3 8-2 9-1

Pre 11 a 12 účastníkov:

I.kolo	1-12	2-11	3-10	4-9	5-8	6-7
II.kolo	12-7	8-6	9-5	10-4	11-3	1-2
III.kolo	2-12	3-1	4-11	5-10	6-9	7-8
IV.kolo	12-8	9-7	10-6	11-5	1-4	2-3
V.kolo	3-12	4-2	5-1	6-11	7-10	8-9
VI.kolo	12-9	10-8	11-7	1-6	2-5	3-4
VII.kolo	4-12	5-3	6-2	7-1	8-11	9-10
VIII.kolo	12-10	11-9	1-8	2-7	3-6	4-5
IX.kolo	5-12	6-4	7-3	8-2	9-1	10-11
X.kolo	12-11	1-10	2-9	3-8	4-7	5-6
XI.kolo	6-12	7-5	8-4	9-3	10-2	11-1

Pre 13 a 14 účastníkov:

I.kolo	1-14	2-13	3-12	4-11	5-10	6-9	7-8
II.kolo	14-8	9-7	10-6	11-5	12-4	13-3	1-2
III.kolo	2-14	3-1	4-13	5-12	6-11	7-10	8-9
IV.kolo	14-9	10-8	11-7	12-6	13-5	1-4	2-3
V.kolo	3-14	4-2	5-1	6-13	7-12	8-11	9-10
VI.kolo	14-10	11-9	12-8	13-7	1-6	2-5	3-4
VII.kolo	4-14	5-3	6-2	7-1	8-13	9-12	10-11
VIII.kolo	14-11	11-10	13-9	1-8	2-7	3-6	4-5
IX.kolo	5-14	6-4	7-3	8-2	9-1	10-13	11-12
X.kolo	14-12	13-11	1-10	2-9	3-8	4-7	5-6
XI.kolo	6-14	7-5	8-4	9-3	10-2	11-1	12-13
XII.kolo	14-13	1-12	2-11	3-10	4-9	5-8	6-7
XIII.kolo	7-14	8-6	9-5	10-4	11-3	12-2	13-1

Pre 15 a 16 účastníkov:

I.kolo	1-16	2-15	3-14	4-13	5-12	6-11	7-10	8-9
II.kolo	16-9	10-8	11-7	12-6	13-5	14-4	15-3	1-2
III.kolo	2-16	3-1	4-15	5-14	6-13	7-12	8-11	9-10
IV.kolo	16-10	11-9	12-8	13-7	14-6	15-5	1-4	2-3
V.kolo	3-16	4-2	5-1	6-15	7-14	8-13	9-12	10-11
VI.kolo	16-11	12-10	13-9	14-8	15-7	1-6	2-5	3-4
VII.kolo	4-16	5-3	6-2	7-1	8-15	9-14	10-13	11-12
VIII.kolo	16-12	13-11	14-10	15-9	1-8	2-7	3-6	4-5
IX.kolo	5-16	6-4	7-3	8-2	9-1	10-15	11-14	12-13
X.kolo	16-13	14-12	15-11	1-10	2-9	3-8	4-7	5-6
XI.kolo	6-16	7-5	8-4	9-3	10-2	11-1	12-15	13-14
XII.kolo	16-14	15-13	1-12	2-11	3-10	4-9	5-8	6-7
XIII.kolo	7-16	8-6	9-5	10-4	11-3	12-2	13-1	14-15
XIV.kolo	16-15	1-14	2-13	3-12	4-11	5-10	6-9	7-8
XV.kolo	8-16	9-7	10-6	11-5	12-4	13-3	14-2	15-1

6.4.2 Systém, keď sa hrá v jednej skupine, alebo pri kombinovanom systéme postupuje jeden hráč

pre 15 a 16 hráčov

1.kolo			2.kolo			3.kolo			4.kolo			5.kolo			6.kolo			7.kolo			8.kolo			9.kolo			10.kolo			11.kolo			12.kolo			13.kolo			14.kolo			15.kolo		
1	-	4	1	-	6	1	-	8	1	-	10	1	-	12	1	-	14	1	-	16	1	-	15	1	-	13	1	-	11	1	-	9	1	-	7	1	-	5	1	-	3	1	-	2
2	-	6	4	-	8	6	-	10	8	-	12	10	-	14	12	-	16	14	-	15	16	-	13	15	-	11	13	-	9	11	-	7	9	-	5	7	-	3	5	-	2	3	-	4
3	-	8	2	-	10	4	-	12	6	-	14	8	-	16	10	-	15	12	-	13	14	-	11	16	-	9	15	-	7	13	-	5	11	-	3	9	-	2	7	-	4	5	-	6
5	-	10	3	-	12	2	-	14	4	-	16	6	-	15	8	-	13	10	-	11	12	-	9	14	-	7	16	-	5	15	-	3	13	-	2	11	-	4	9	-	6	7	-	8
7	-	12	5	-	14	3	-	16	2	-	15	4	-	13	6	-	11	8	-	9	10	-	7	12	-	5	14	-	3	16	-	2	15	-	4	13	-	6	11	-	8	9	-	10
9	-	14	7	-	16	5	-	15	3	-	13	2	-	11	4	-	9	6	-	7	8	-	5	10	-	3	12	-	2	14	-	4	16	-	6	15	-	8	13	-	10	11	-	12
11	-	16	9	-	15	7	-	13	5	-	11	3	-	9	2	-	7	4	-	5	6	-	3	8	-	2	10	-	4	12	-	6	14	-	8	16	-	10	15	-	12	13	-	14
13	-	15	11	-	13	9	-	11	7	-	9	5	-	7	3	-	5	2	-	3	4	-	2	6	-	4	8	-	6	10	-	8	12	-	10	14	-	12	16	-	14	15	-	16

pre 13 a 14 hráčov

1.kolo			2.kolo			3.kolo			4.kolo			5.kolo			6.kolo			7.kolo			8.kolo			9.kolo			10.kolo			11.kolo			12.kolo			13.kolo		
1	-	4	1	-	6	1	-	8	1	-	10	1	-	12	1	-	14	1	-	13	1	-	11	1	-	9	1	-	7	1	-	5	1	-	3	1	-	2
2	-	6	4	-	8	6	-	10	8	-	12	10	-	14	12	-	13	14	-	11	13	-	9	11	-	7	9	-	5	7	-	3	5	-	2	3	-	4
3	-	8	2	-	10	4	-	12	6	-	14	8	-	13	10	-	11	12	-	9	14	-	7	13	-	5	11	-	3	9	-	2	7	-	4	5	-	6
5	-	10	3	-	12	2	-	14	4	-	13	6	-	11	8	-	9	10	-	7	12	-	5	14	-	3	13	-	2	11	-	4	9	-	6	7	-	8
7	-	12	5	-	14	3	-	13	2	-	11	4	-	9	6	-	7	8	-	5	10	-	3	12	-	2	14	-	4	13	-	6	11	-	8	9	-	10
9	-	14	7	-	13	5	-	11	3	-	9	2	-	7	4	-	5	6	-	3	8	-	2	10	-	4	12	-	6	14	-	8	13	-	10	11	-	12
11	-	13	9	-	11	7	-	9	5	-	7	3	-	5	2	-	3	4	-	2	6	-	4	8	-	6	10	-	8	12	-	10	14	-	12	13	-	14

pre 11 a 12 hráčov

1.kolo			2.kolo			3.kolo			4.kolo			5.kolo			6.kolo			7.kolo			8.kolo			9.kolo			10.kolo			11.kolo		
1	-	4	1	-	6	1	-	8	1	-	10	1	-	12	1	-	11	1	-	9	1	-	7	1	-	5	1	-	3	1	-	2
2	-	6	4	-	8	6	-	10	8	-	12	10	-	11	12	-	9	11	-	7	9	-	5	7	-	3	5	-	2	3	-	4
3	-	8	2	-	10	4	-	12	6	-	11	8	-	9	10	-	7	12	-	5	11	-	3	9	-	2	7	-	4	5	-	6
5	-	10	3	-	12	2	-	11	4	-	9	6	-	7	8	-	5	10	-	3	12	-	2	11	-	4	9	-	6	7	-	8
7	-	12	5	-	11	3	-	9	2	-	7	4	-	5	6	-	3	8	-	2	10	-	4	12	-	6	11	-	8	9	-	10
9	-	11	7	-	9	5	-	7	3	-	5	2	-	3	4	-	2	6	-	4	8	-	6	10	-	8	12	-	10	11	-	12

pre 9 a 10 hráčov

1.kolo			2.kolo			3.kolo			4.kolo			5.kolo			6.kolo			7.kolo			8.kolo			9.kolo		
1	-	4	1	-	6	1	-	8	1	-	10	1	-	9	1	-	7	1	-	5	1	-	3	1	-	2
2	-	6	4	-	8	6	-	10	8	-	9	10	-	7	9	-	5	7	-	3	5	-	2	3	-	4
3	-	8	2	-	10	4	-	9	6	-	7	8	-	5	10	-	3	9	-	2	7	-	4	5	-	6
5	-	10	3	-	9	2	-	7	4	-	5	6	-	3	8	-	2	10	-	4	9	-	6	7	-	8
7	-	9	5	-	7	3	-	5	2	-	3	4	-	2	6	-	4	8	-	6	10	-	8	9	-	10

pre 7 a 8 hráčov

1.kolo			2.kolo			3.kolo			4.kolo			5.kolo			6.kolo			7.kolo		
1	-	4	1	-	6	1	-	8	1	-	7	1	-	5	1	-	3	1	-	2
2	-	6	4	-	8	6	-	7	8	-	5	7	-	3	5	-	2	3	-	4
3	-	8	2	-	7	4	-	5	6	-	3	8	-	2	7	-	4	5	-	6
5	-	7	3	-	5	2	-	3	4	-	2	6	-	4	8	-	6	7	-	8

pre 5 a 6 hráčov

1.kolo			2.kolo			3.kolo			4.kolo			5.kolo		
1	-	4	1	-	6	1	-	5	1	-	3	1	-	2
2	-	6	4	-	5	6	-	3	5	-	2	3	-	4
3	-	5	2	-	3	4	-	2	6	-	4	5	-	6

pre 3 a 4 hráčov					
1.kolo		2.kolo		3.kolo	
1	-	4	1	-	3
2	-	3	4	-	2
1	-	2	3	-	4

6.4.2.3 Systém, keď hrá turnaj dvojstupnovým systémom na dvoch postupujúcich zo skupiny

pre 15 a 16 hráčov																																												
1.kolo			2.kolo			3.kolo			4.kolo			5.kolo			6.kolo			7.kolo			8.kolo			9.kolo			10.kolo			11.kolo			12.kolo			13.kolo			14.kolo			15.kolo		
1	-	11	1	-	12	1	-	13	1	-	14	1	-	15	1	-	16	1	-	3	1	-	2	1	-	4	1	-	5	1	-	6	1	-	7	1	-	8	1	-	9	1	-	10
10	-	12	11	-	13	12	-	14	13	-	15	14	-	16	15	-	3	16	-	2	3	-	4	2	-	5	4	-	6	5	-	7	6	-	8	7	-	9	8	-	10	9	-	11
9	-	13	10	-	14	11	-	15	12	-	16	13	-	3	14	-	2	15	-	4	16	-	5	3	-	6	2	-	7	4	-	8	5	-	9	6	-	10	7	-	11	8	-	12
8	-	14	9	-	15	10	-	16	11	-	3	12	-	2	13	-	4	14	-	5	15	-	6	16	-	7	3	-	8	2	-	9	4	-	10	5	-	11	6	-	12	7	-	13
7	-	15	8	-	16	9	-	3	10	-	2	11	-	4	12	-	5	13	-	6	14	-	7	15	-	8	16	-	9	3	-	10	2	-	11	4	-	12	5	-	13	6	-	14
6	-	16	7	-	3	8	-	2	9	-	4	10	-	5	11	-	6	12	-	7	13	-	8	14	-	9	15	-	10	16	-	11	3	-	12	2	-	13	4	-	14	5	-	15
5	-	2	6	-	2	7	-	4	8	-	5	9	-	6	10	-	7	11	-	8	12	-	9	13	-	10	14	-	11	15	-	12	16	-	13	3	-	14	2	-	15	4	-	16
4	-	3	5	-	4	6	-	5	7	-	6	8	-	7	9	-	8	10	-	9	11	-	10	12	-	11	13	-	12	14	-	13	15	-	14	16	-	15	3	-	16	2	-	3

pre 13 a 14 hráčov																																						
1.kolo		2.kolo		3.kolo		4.kolo		5.kolo		6.kolo		7.kolo		8.kolo		9.kolo		10.kolo		11.kolo		12.kolo		13.kolo														
1	-	10	1	-	11	1	-	12	1	-	13	1	-	14	1	-	3	1	-	2	1	-	4	1	-	5	1	-	6	1	-	7	1	-	8	1	-	9
9	-	11	10	-	12	11	-	13	12	-	14	13	-	3	14	-	2	3	-	4	3	-	5	4	-	6	5	-	7	6	-	8	7	-	9	8	-	10
8	-	12	9	-	13	10	-	14	11	-	3	12	-	2	13	-	4	14	-	5	2	-	6	2	-	7	4	-	8	5	-	9	6	-	10	7	-	11
7	-	13	8	-	14	9	-	3	10	-	2	11	-	4	12	-	5	13	-	6	14	-	7	3	-	8	2	-	9	4	-	10	5	-	11	6	-	12
6	-	14	7	-	3	8	-	2	9	-	4	10	-	5	11	-	6	12	-	7	13	-	8	14	-	9	3	-	10	3	-	11	4	-	12	5	-	13
5	-	3	6	-	2	7	-	4	8	-	5	9	-	6	10	-	7	11	-	8	12	-	9	13	-	10	14	-	11	2	-	12	2	-	13	4	-	14
4	-	2	5	-	4	6	-	5	7	-	6	8	-	7	9	-	8	10	-	9	11	-	10	12	-	11	13	-	12	14	-	13	3	-	14	2	-	3

pre 11 a 12 hráčov																																
1.kolo		2.kolo		3.kolo		4.kolo		5.kolo		6.kolo		7.kolo		8.kolo		9.kolo		10.kolo		11.kolo												
1	-	9	1	-	10	1	-	11	1	-	12	1	-	3	1	-	2	1	-	4	1	-	5	1	-	6	1	-	7	1	-	8
8	-	10	9	-	11	10	-	12	11	-	3	12	-	2	3	-	4	2	-	5	4	-	6	5	-	7	6	-	8	7	-	9
7	-	11	8	-	12	9	-	3	10	-	2	11	-	4	12	-	5	3	-	6	2	-	7	4	-	8	5	-	9	6	-	10
6	-	12	7	-	3	8	-	2	9	-	4	10	-	5	11	-	6	12	-	7	3	-	8	2	-	9	4	-	10	5	-	11
5	-	2	6	-	2	7	-	4	8	-	5	9	-	6	10	-	7	11	-	8	12	-	9	3	-	10	2	-	11	4	-	12
4	-	3	5	-	4	6	-	5	7	-	6	8	-	7	9	-	8	10	-	9	11	-	10	12	-	11	3	-	12	2	-	3

pre 9 a 10 hráčov																										
1.kolo		2.kolo		3.kolo		4.kolo		5.kolo		6.kolo		7.kolo		8.kolo		9.kolo										
1	-	8	1	-	9	1	-	10	1	-	3	1	-	2	1	-	4	1	-	5	1	-	6	1	-	7
7	-	9	8	-	10	9	-	3	10	-	2	3	-	4	2	-	5	4	-	6	5	-	7	6	-	8
6	-	10	7	-	3	8	-	2	9	-	4	10	-	5	3	-	6	2	-	7	4	-	8	5	-	9
5	-	3	6	-	2	7	-	4	8	-	5	9	-	6	10	-	7	3	-	8	2	-	9	4	-	10
4	-	2	5	-	4	6	-	5	7	-	6	8	-	7	9	-	8	10	-	9	3	-	10	2	-	3

pre 7 a 8 hráčov																				
1.kolo			2.kolo			3.kolo			4.kolo			5.kolo			6.kolo			7.kolo		
1	-	7	1	-	8	1	-	3	1	-	2	1	-	4	1	-	5	1	-	6
6	-	8	7	-	3	8	-	2	3	-	4	2	-	5	4	-	6	5	-	7
5	-	3	6	-	2	7	-	4	8	-	5	3	-	6	2	-	7	4	-	8
4	-	2	5	-	4	6	-	5	7	-	6	8	-	7	3	-	8	2	-	3

pre 5 a 6 hráčov														
1.kolo			2.kolo			3.kolo			4.kolo			5.kolo		
1	-	6	1	-	3	1	-	2	1	-	4	1	-	5
5	-	3	6	-	2	3	-	4	2	-	5	4	-	6
4	-	2	5	-	4	6	-	5	3	-	6	2	-	3

pre 3 a 4 hráčov								
1.kolo			2.kolo			3.kolo		
1	-	3	1	-	2	1	-	4
4	-	2	3	-	4	2	-	3

Poznámka : Pri nepárnom počte účastníkov sa použije tabuľka tak, že súťažiaci majúci hrať s najvyšším párnym číslom má v tom ktorom stretnutí voľno. Ak sú v skupine dvaja a viacerí štartujúci z jedného klubu, musí sa poradie zápasov stanoviť tak, aby vzájomné zápasy odohrali v prvom, resp. prvých kolách. Ak sú traja a viacerí, nedá sa použiť Bergerova tabuľka a poradie zápasov musí rozhodca zostaviť osobitne.

6.4.3. Hrací plán vylučovacieho systému na jednu prehru.

Hrací plán vylučovacieho systému sa spracováva vždy na počet miest rovnajúci sa mocnine dvoch, teda 4, 8, 16, 32, 64, 128, atď. Pre daný počet súťažiacich sa použije hrací plán pre najbližšiu vyššiu mocninu dvoch, t.j.

pre počet súťažiacich	5 až 8	hrací plán	8
	9 až 16		16
	17 až 32		32
	33 až 64		64
	65 až 128		128

Na skutočný počet súťažiacich sa hrací plán upraví vyznačením voľných miest podľa tabuľky na určenie voľných miest (viď čl.6.4.4.).

Ako príklad je uvedený hrací plán pre 9 až 16 súťažiacich.

- 1
- 2
- 3
- 4
- 5
- 6
- 7
- 8
- 9
- 10
- 11
- 12
- 13
- 14
- 15
- 16

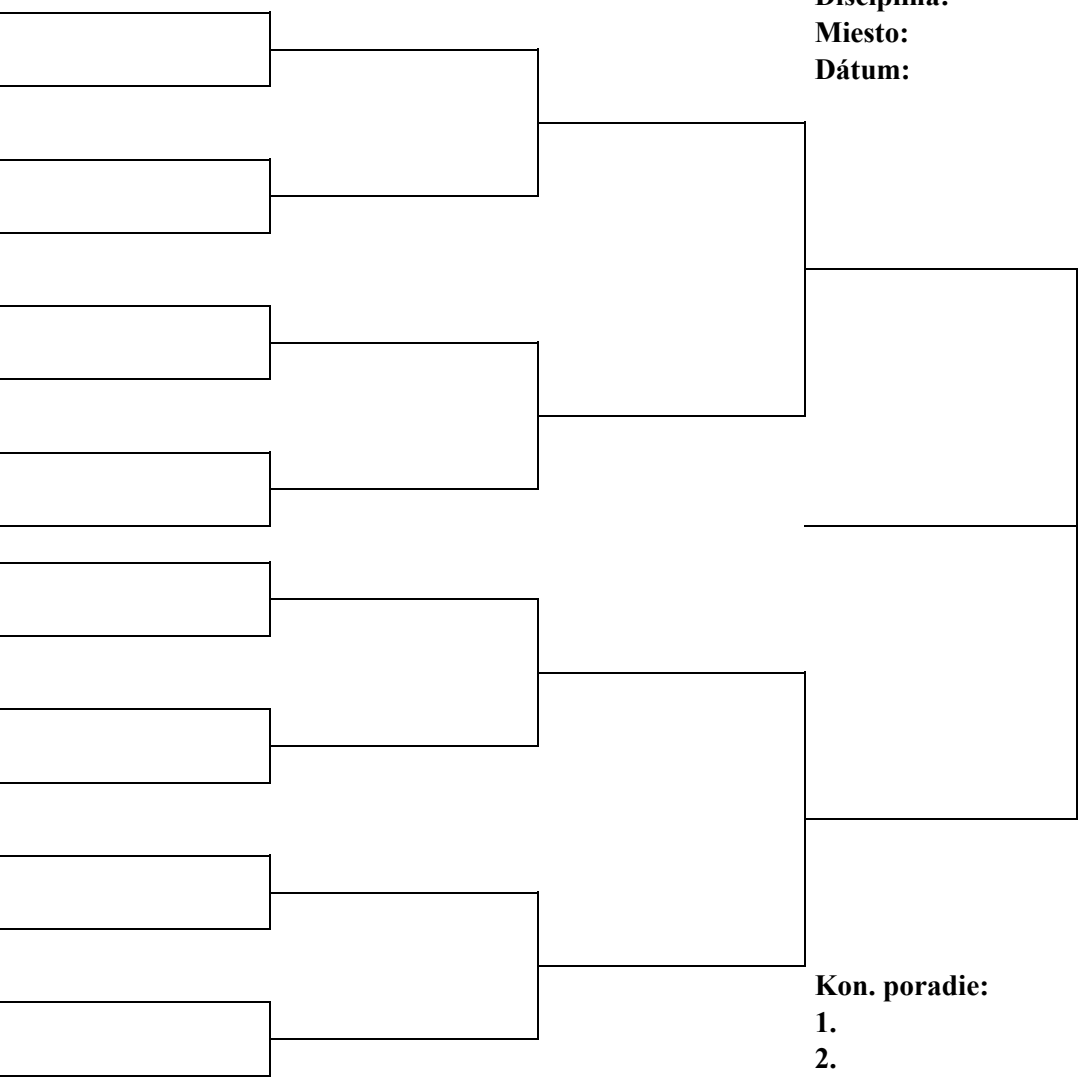

Súťaž:
Disciplína:
Miesto:
Dátum:

Kon. poradie:
1.
2.
3.-4.

6. VZORY A POMÔCKY

6.4.4. Tabuľka na určenie voľných miest v hracom pláne.

počet účast.	voľné miesta	počet účast.	voľné miesta	počet účast.	voľné miesta	počet účast.	voľné miesta
4	-	33	62	65	126	97	122
-----	-----	34	35	66	67	98	71
5	6	35	30	67	62	99	58
6	7	36	19	68	35	100	39
7	2	37	46	69	94	101	90
8	-	38	51	70	99	102	103
-----	-----	39	14	71	30	103	26
9	14	40	11	72	19	104	23
10	11	41	54	73	110	105	106
11	6	42	43	74	83	106	87
12	7	43	22	75	46	107	42
13	10	44	27	76	51	108	55
14	15	45	38	77	78	109	74
15	2	46	59	78	115	110	119
16	-	47	6	79	14	111	10
-----	-----	48	7	80	11	112	15
17	30	49	58	81	118	113	114
18	19	50	39	82	75	114	79
19	14	51	26	83	54	115	50
20	11	52	23	84	43	116	47
21	22	53	42	85	86	117	82
22	27	54	55	86	107	118	111
23	6	55	10	87	22	119	18
24	7	56	15	88	27	120	31
25	26	57	50	89	102	121	98
26	23	58	47	90	91	122	95
27	10	59	18	91	38	123	34
28	15	60	31	92	59	124	63
29	18	61	34	93	70	125	66
30	31	62	63	94	123	126	127
31	2	63	2	95	6	127	2
32	-	64	-	96	7	128	-

Pre určenie, ktoré miesta hracieho plánu majú byť voľné, sa použije uvedená tabuľka. V tabuľke je vždy v prvom stĺpci počet účastníkov (od 4 do 128), v druhom stĺpci údaj pre určenie voľného miesta vo vzťahu k danému počtu účastníkov. Postupuje sa potom tak, že sa do hracieho plánu vyznačí voľné miesto, uvedené pri príslušnom skutočnom počte účastníkov, a ďalej voľné miesta, uvedené pri všetkých počtoch účastníkov vyšších ako je príslušný skutočný počet.

Príklady:

a) Počet účastníkov je 23, použije sa teda hrací plán pre 32. Voľné miesta (t.j. číslo voľného miesta uvedeného pri počte 23) sú 6 ďalej 7, 26, 23, 10, 15, 18, 31, a 2 (to jest čísla voľných miest uvedených pri počtoch 24, 25, 26, 27, 28, 29, 30 a 31).

b) Počet účastníkov je 103, použije sa teda hrací plán pre 128. Voľné miesta sú 26, 23, 106, 87, 42, 55, 74, 119, 10, 15, 114, 79, 50, 47, 82, 111, 18, 31, 98, 95, 34, 63, 66, 127 a 2.

6.4.5. Hrací plán vylučovacieho systému na dve prehry.

Písmená v hracích plánoch označujú v časti víťazov súťažiaceho, porazeného v príslušnom zápase, resp. stretnutí, ktorý potom zostupuje do časti porazených na miesto označené tým istým písmenom.

5 súťažiach (7 zápasov)

Kolo víťazov:

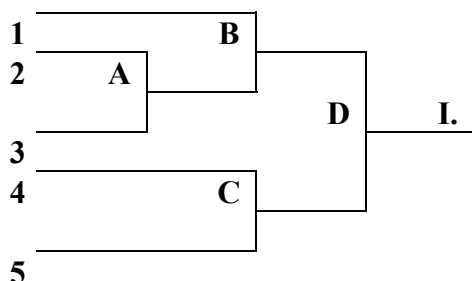

Kolo porazených:

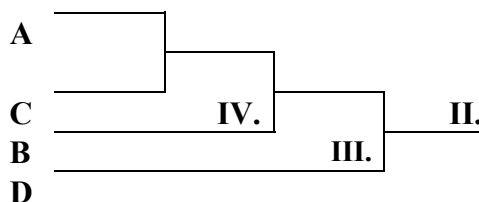

6 súťažiach (9 zápasov)

Kolo víťazov :

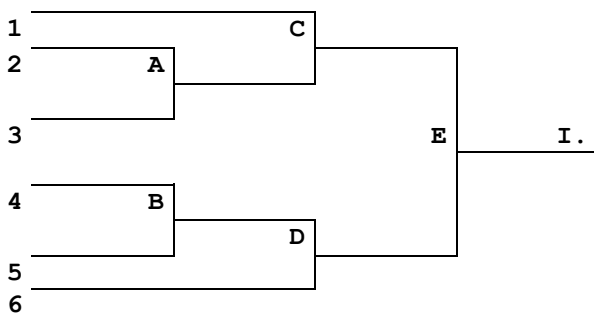

Kolo porazených :

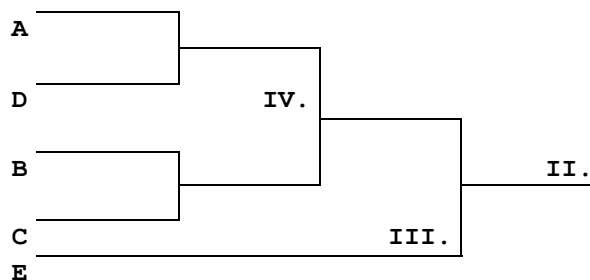

7 súťažiacich (11 zápasov)

Kolo víťazov :

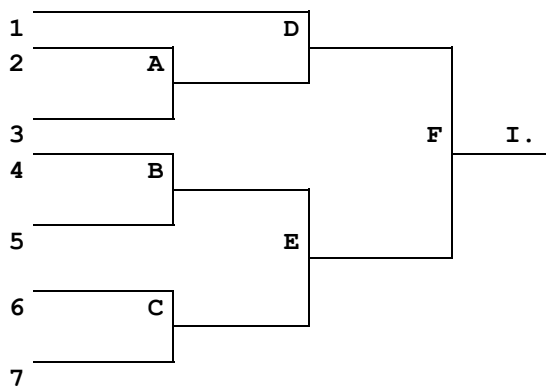

Kolo porazených :

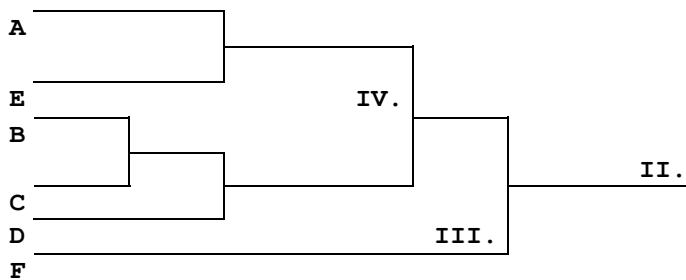

8 súťažiacich (13 zápasov)

Kolo víťazov :

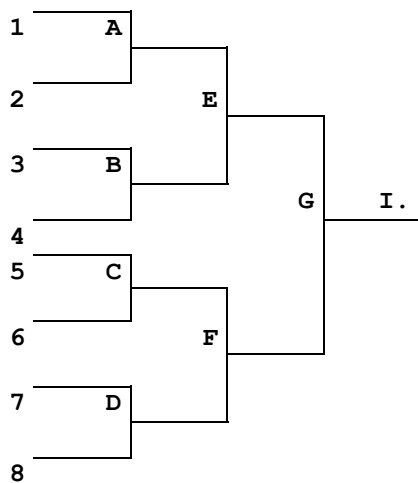

Kolo porazených :

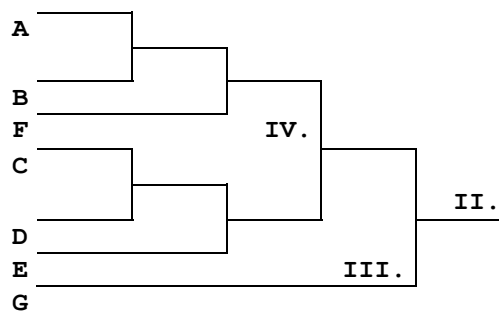

9 súťažiacich (15 zápasov)

Kolo víťazov :

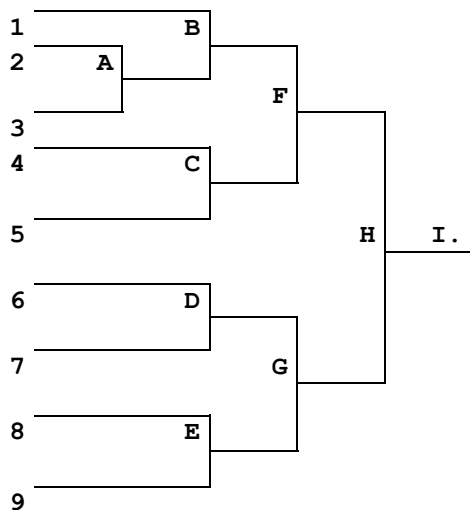

Kolo porazených :

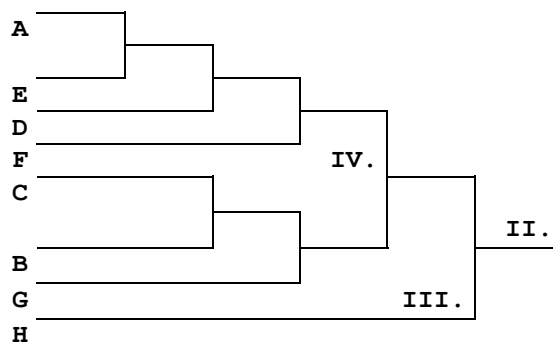

10 súťažiacich (17 zápasov)

Kolo víťazov :

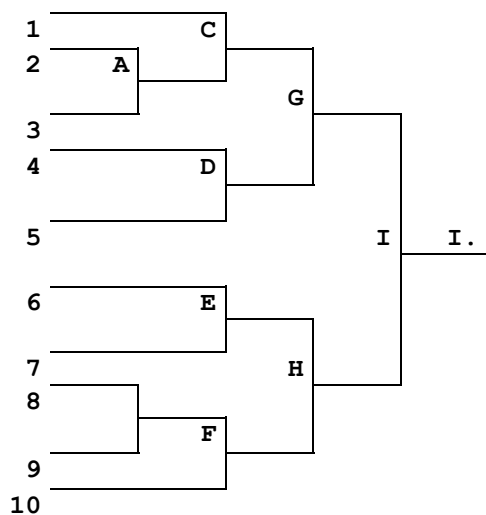

Kolo porazených :

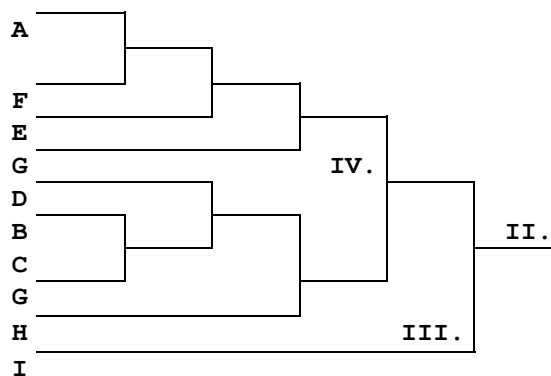

11 súťažiach (19 zápasov)

Kolo víťazov :

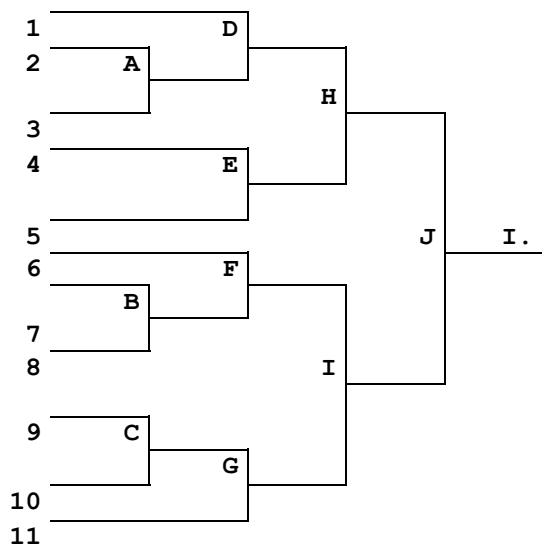

Kolo porazených :

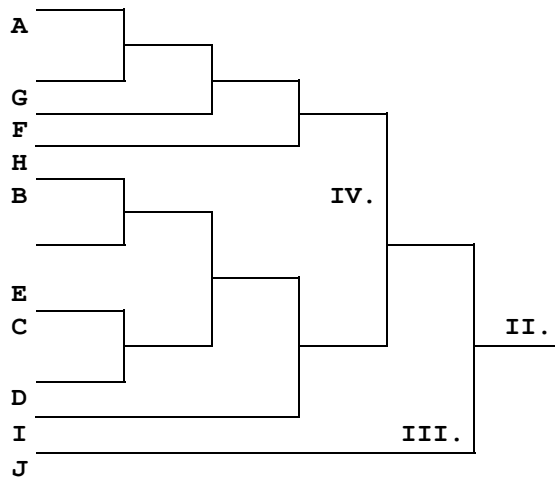

12 súťažiach (21 zápasov)

Kolo víťazov :

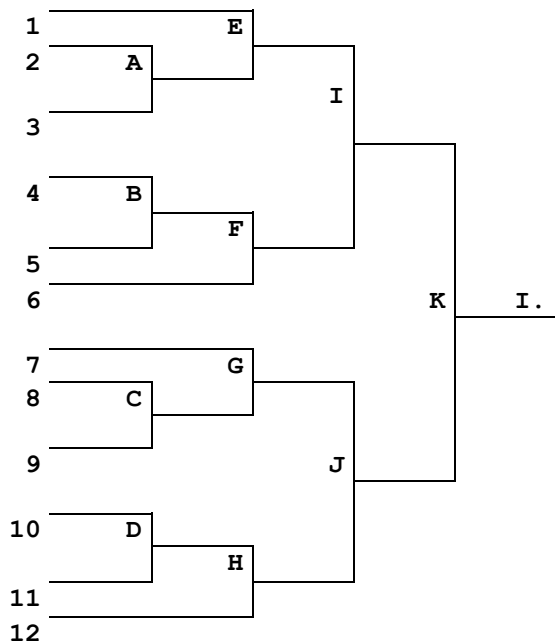

Kolo porazených :

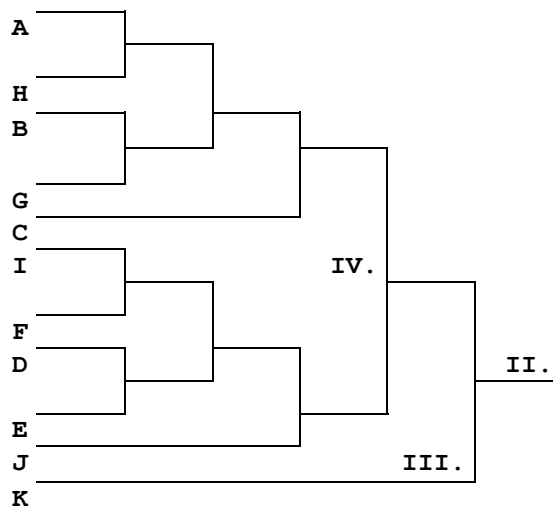

13 súťažiacich (23 zápasov)

Kolo víťazov :

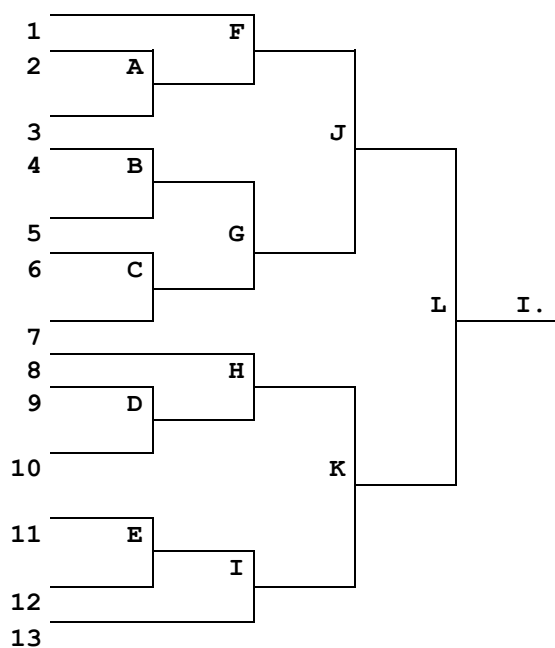

Kolo porazených :

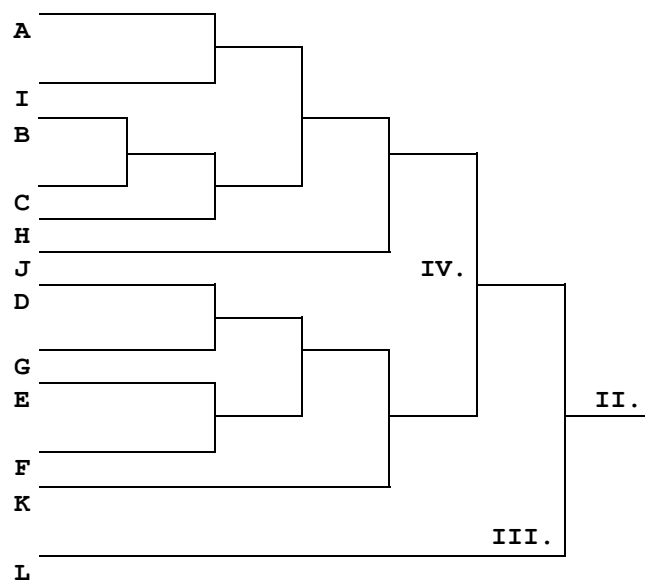

14 súťažiacich (25 zápasov)

Kolo víťazov :

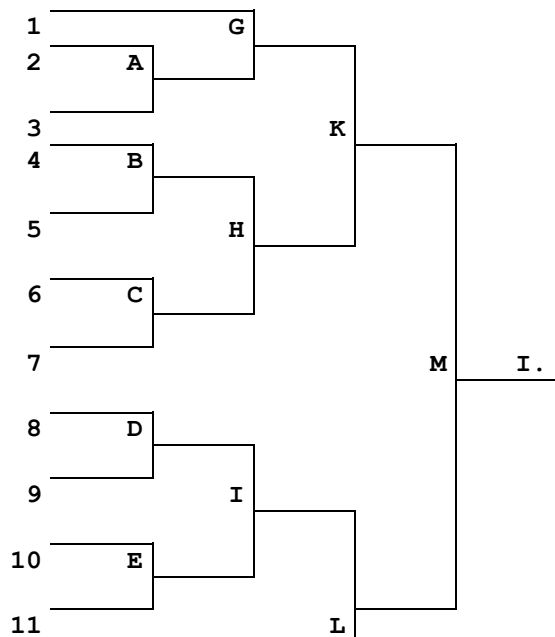

Kolo porazených :

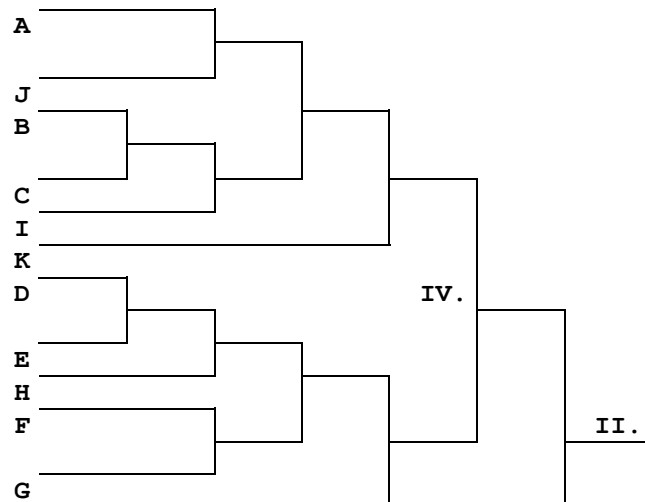

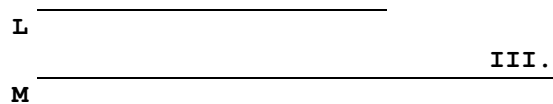
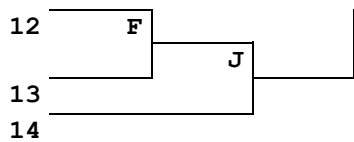

15 súťažiach (27 zápasov)

Kolo víťazov :

Kolo porazených :

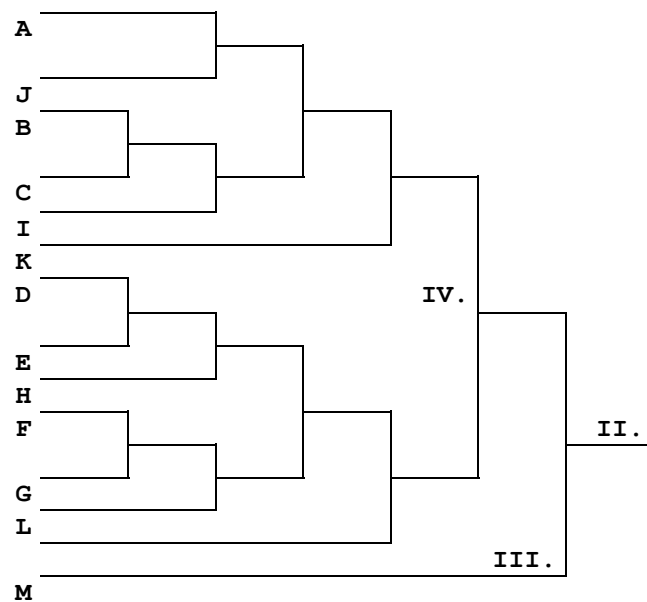
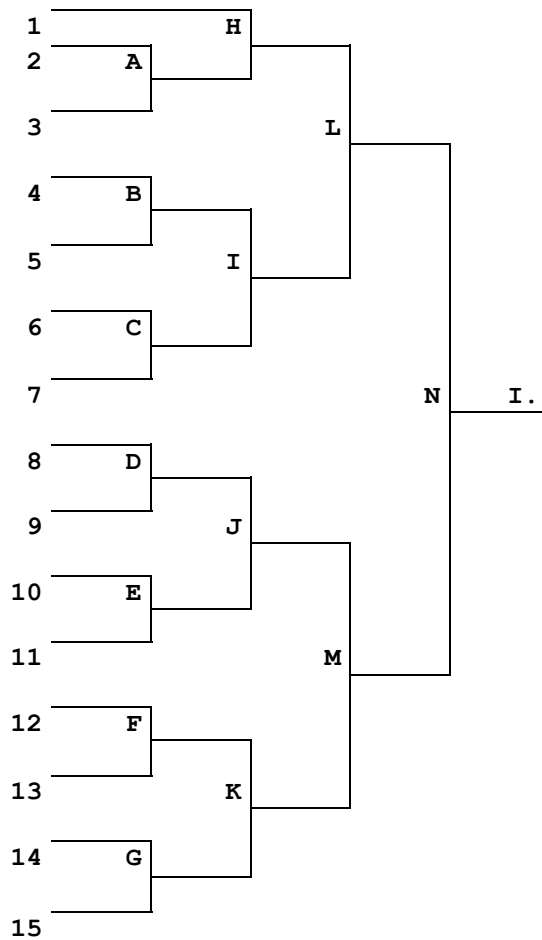

16 súťažiacich (29 zápasov)

Kolo víťazov :

Kolo porazených :

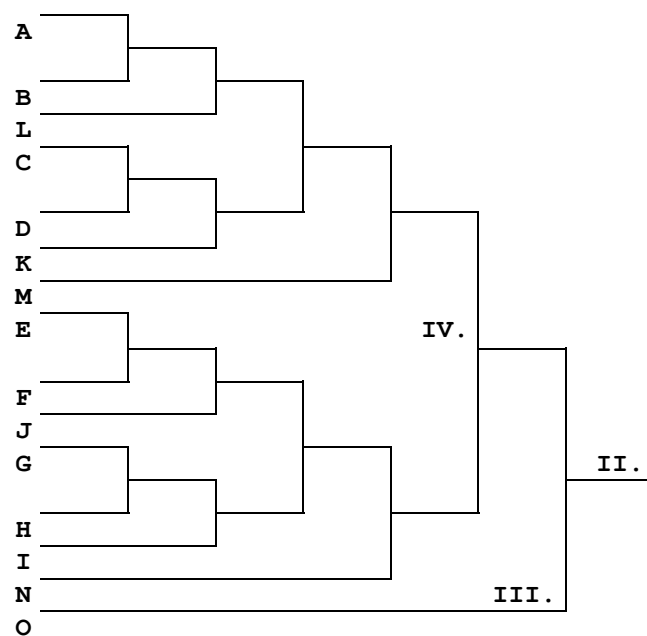
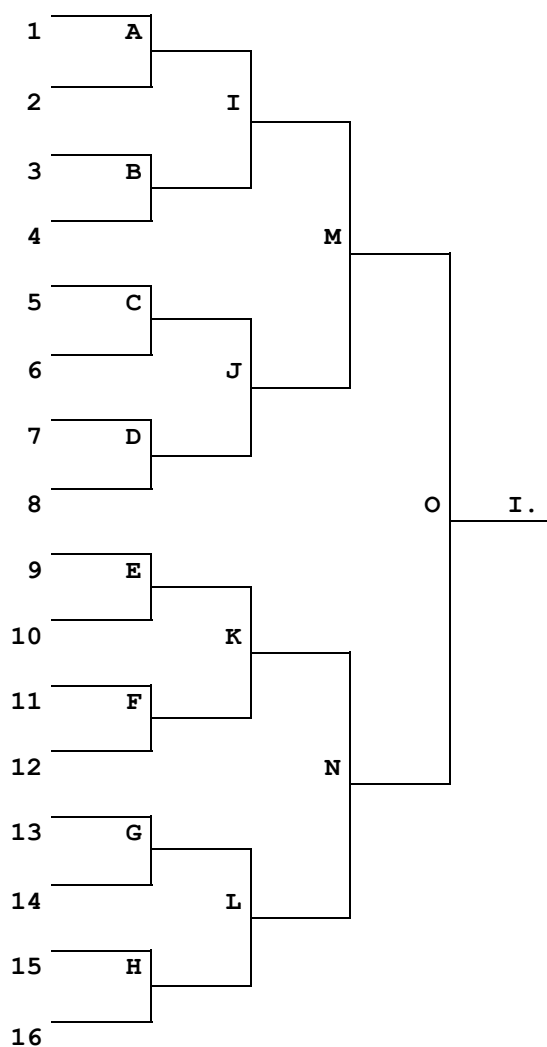

20 súťažiacich (37 zápasov)

Kolo víťazov :

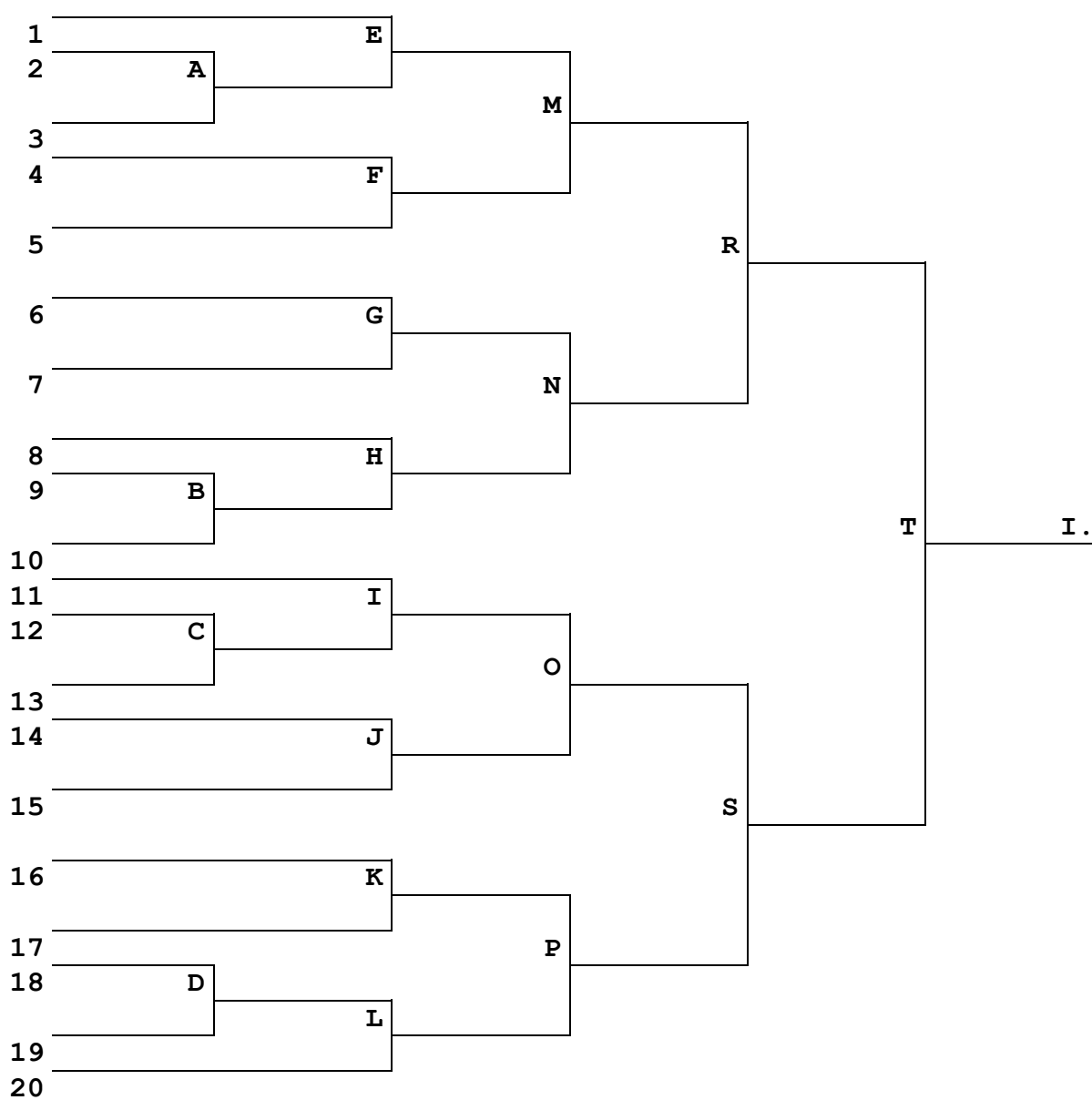

Kolo porazených (20 súťažiach) :

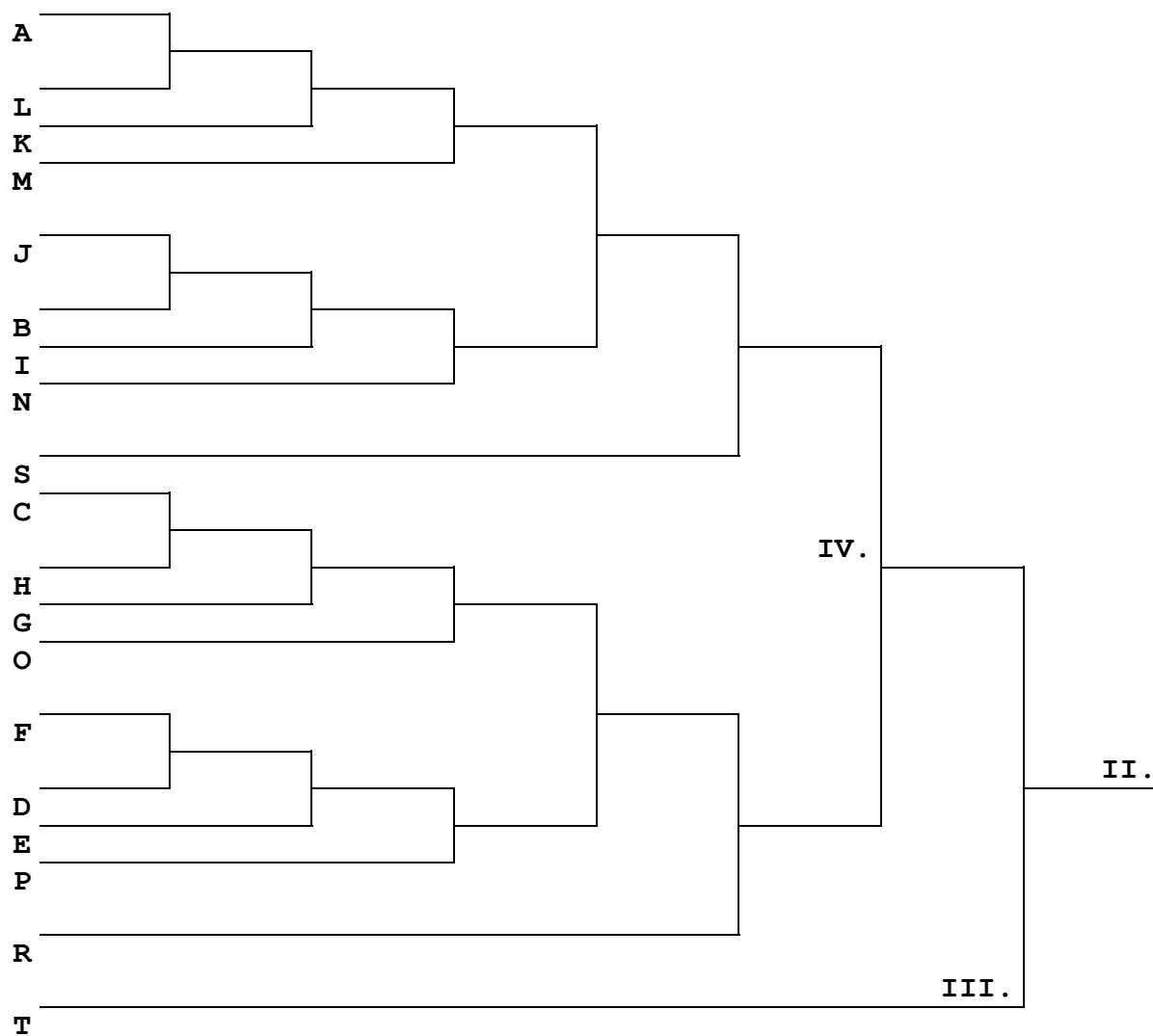

24 súťažiacich (45 zápasov)

Kolo víťazov :

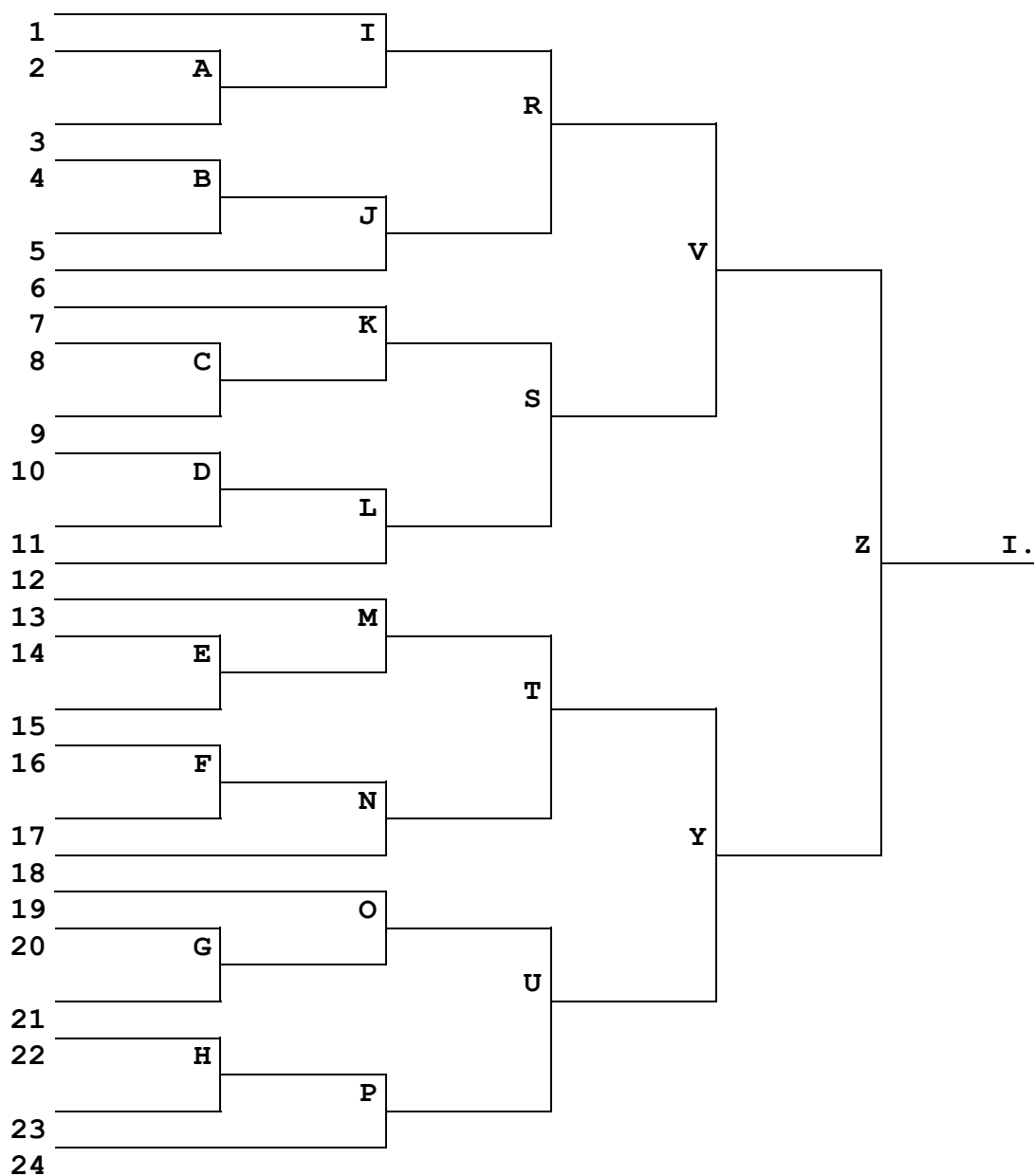

Kolo porazených (24 súťažiach) :

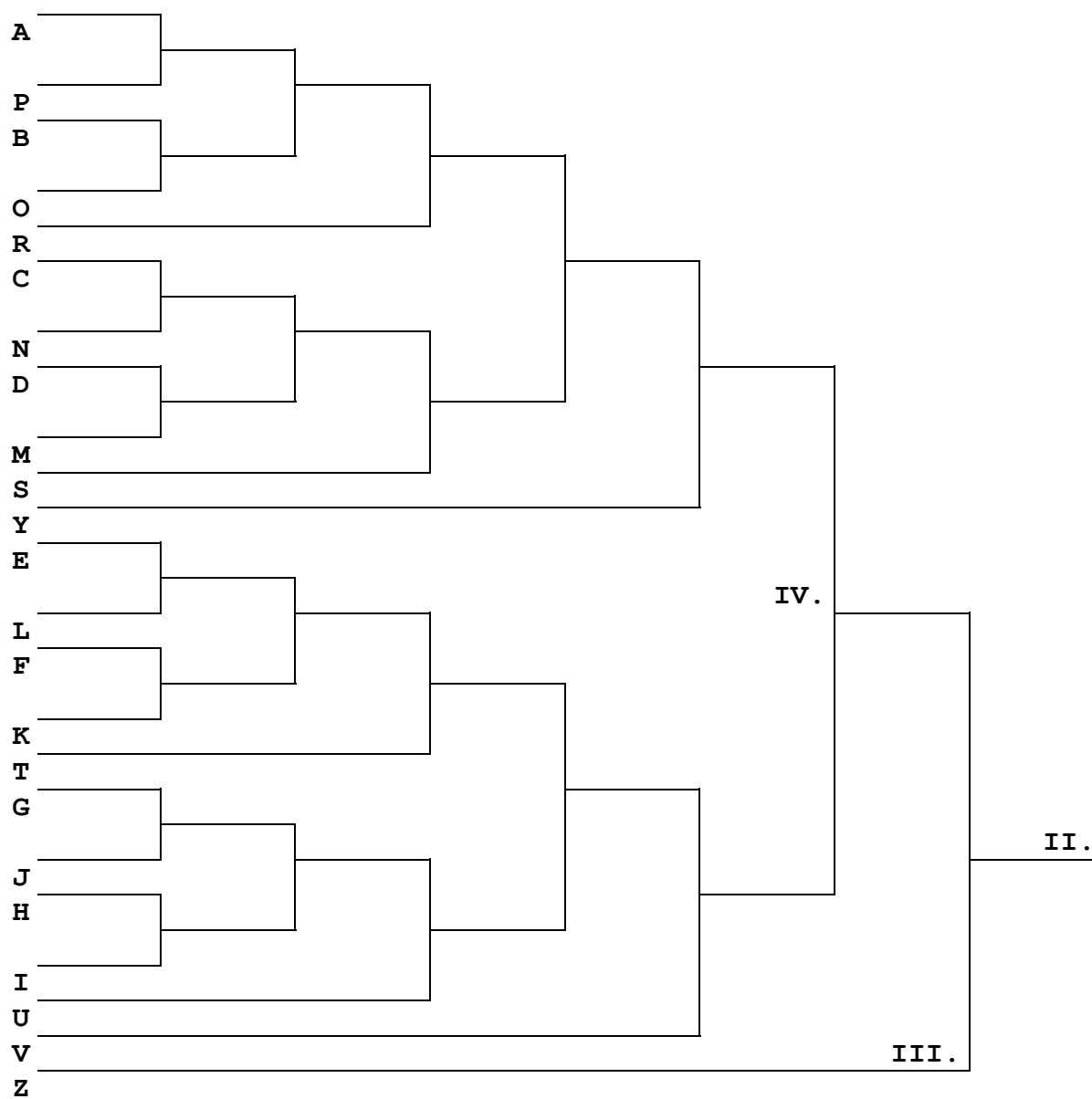

32 súťažiacich (61 zápasov)

Kolo víťazov :

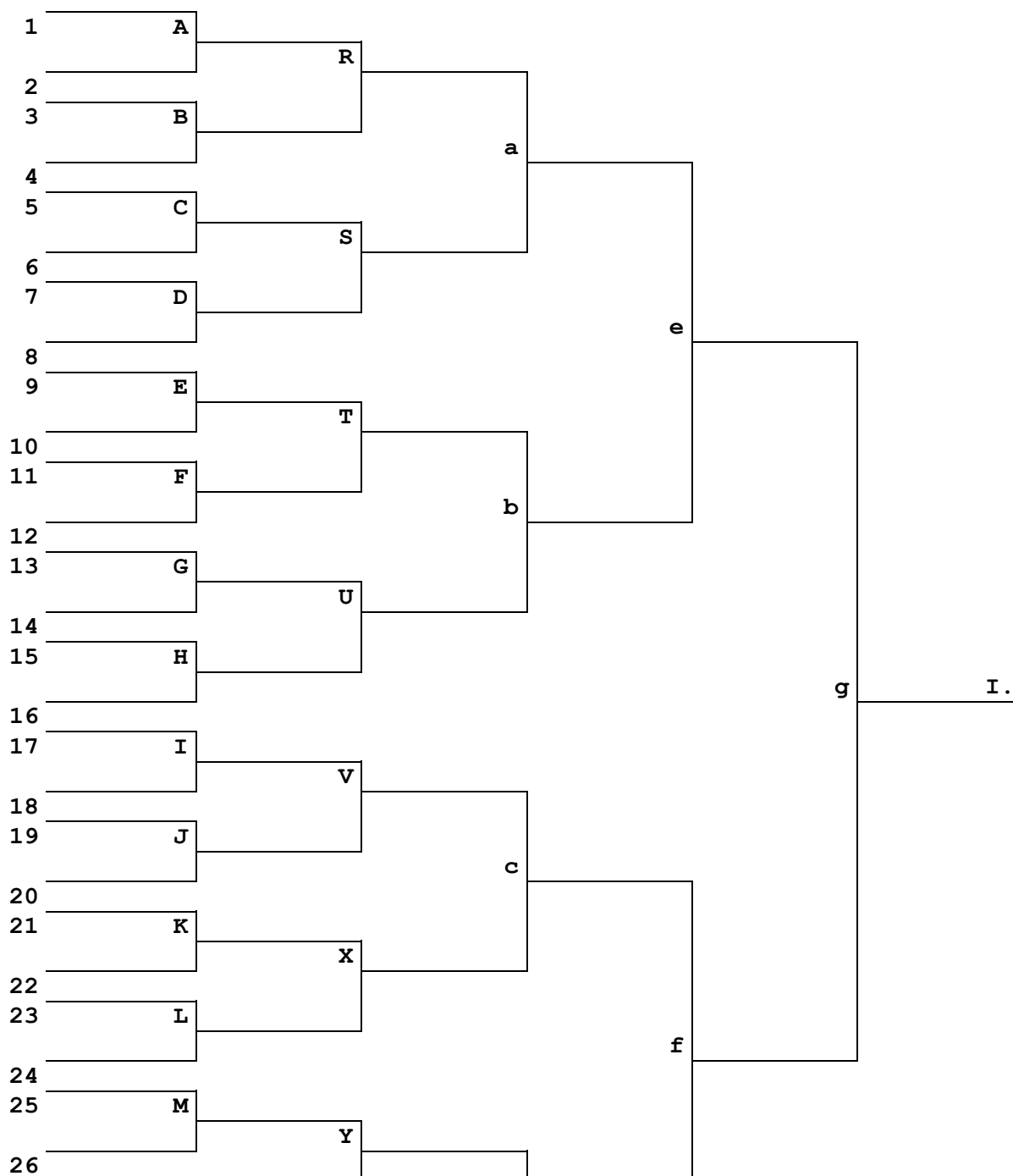

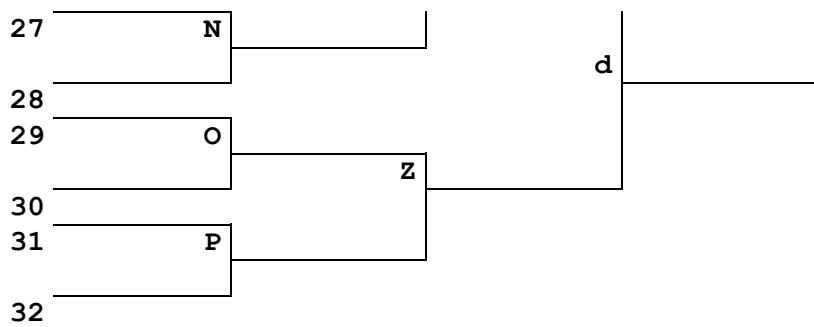

Kolo porazených (32 súťažiacich)

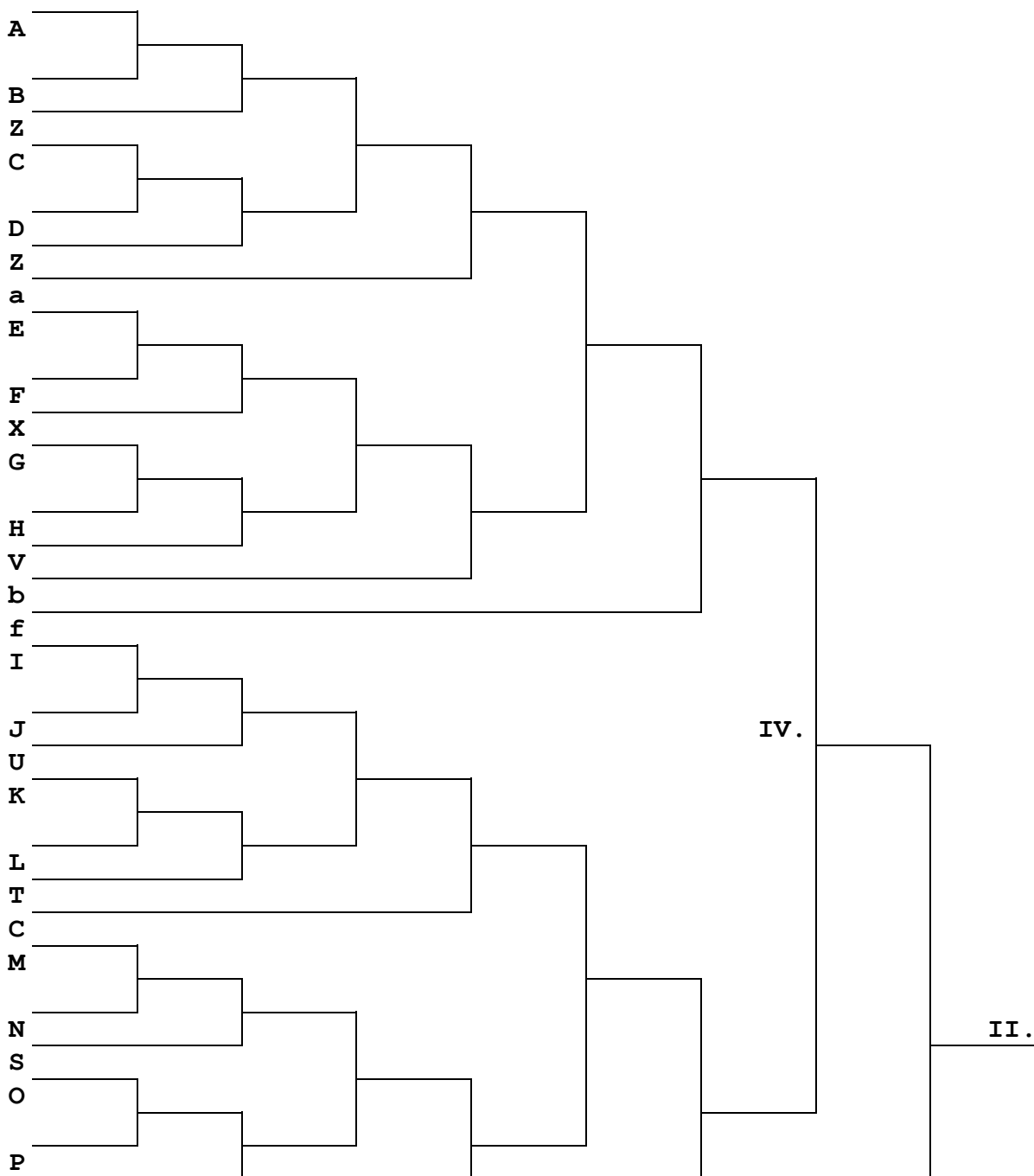

R			
d			
e			III.
g			

48 súťažiach (93 zápasov)

Kolo víťazov (1.časť) :

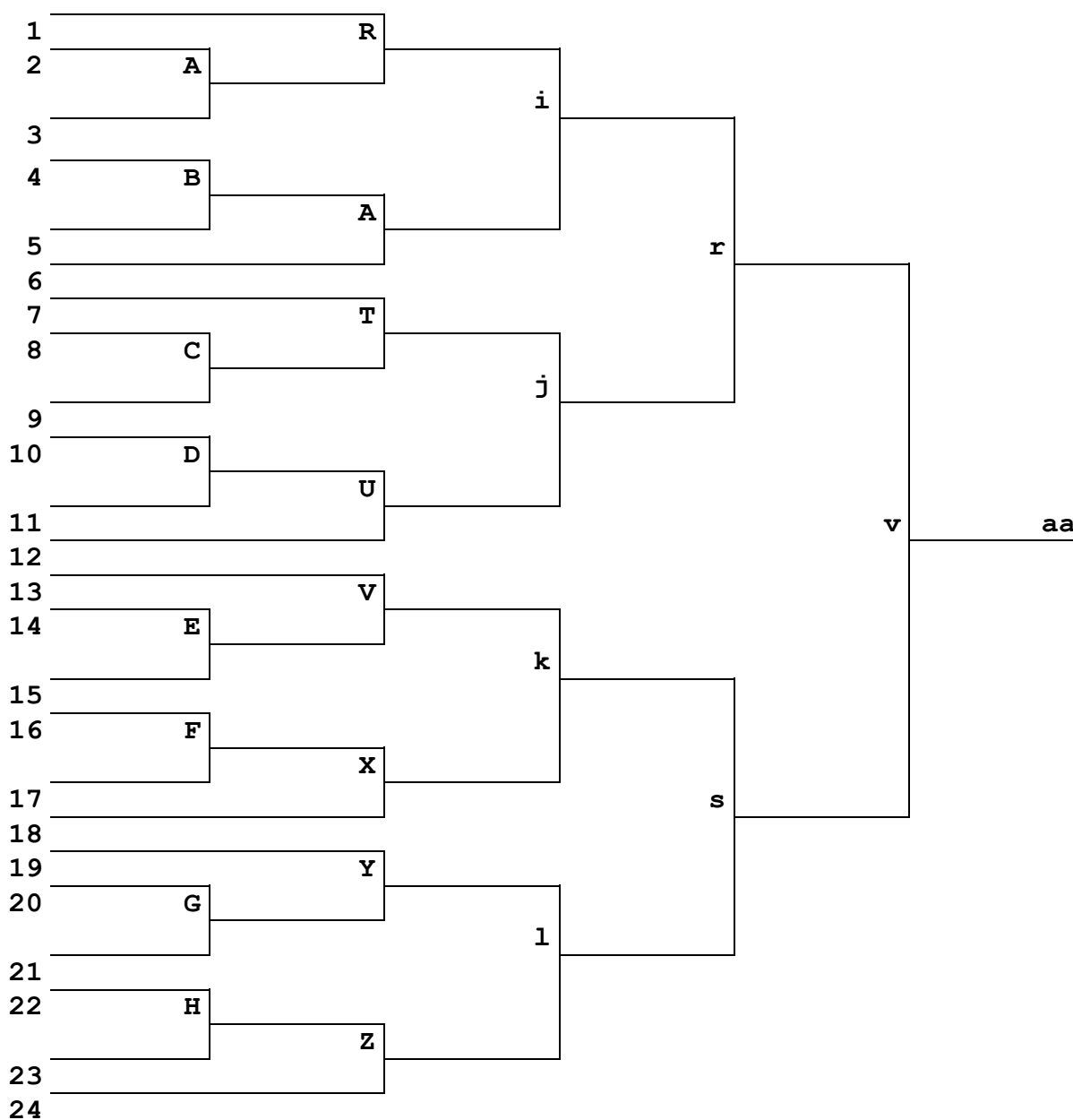

48 súťažiach (93 zápasov)

Kolo víťazov (2.časť) :

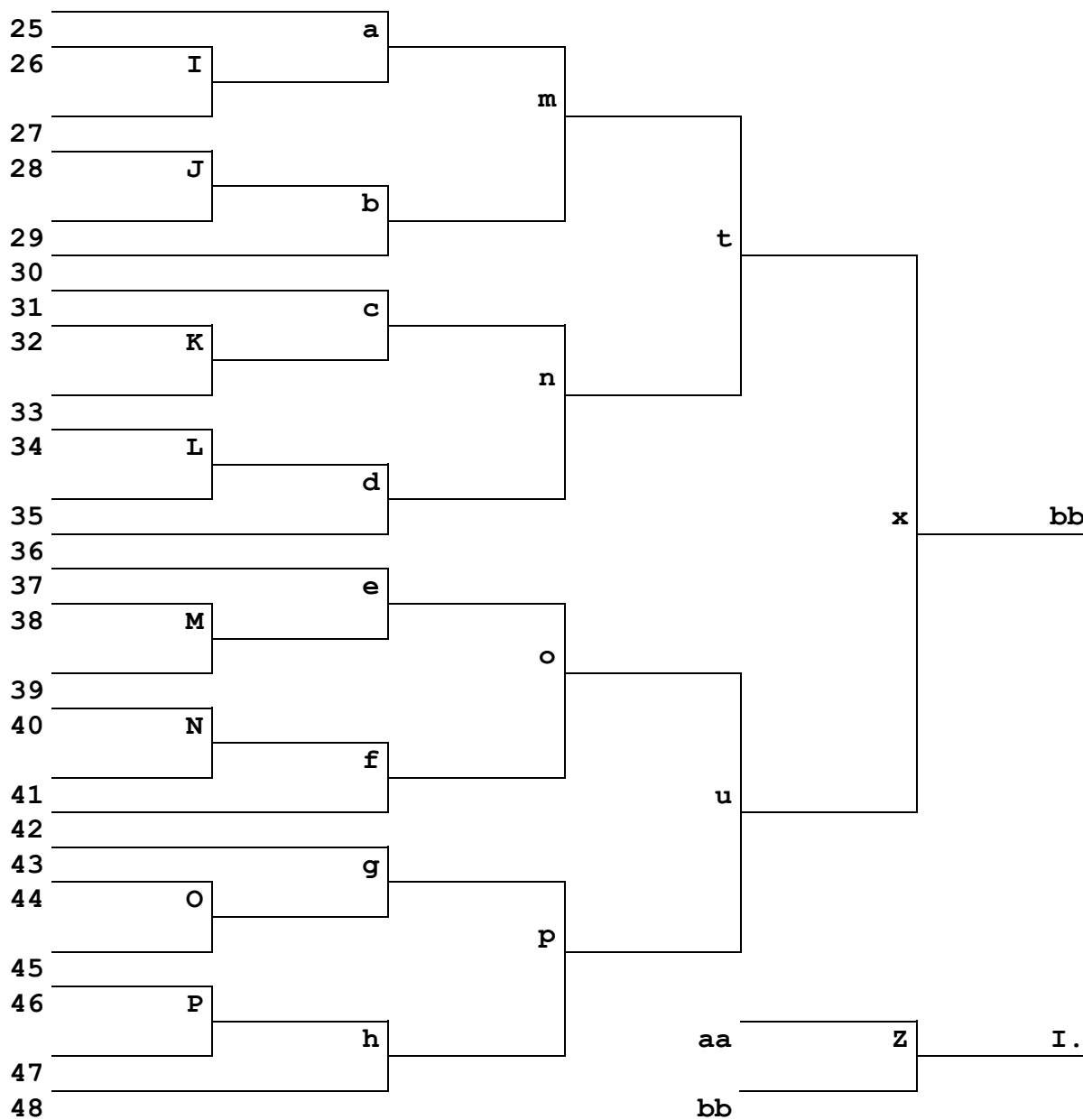

Kolo porazených (48 súťažiacich) :
 (1. časť)

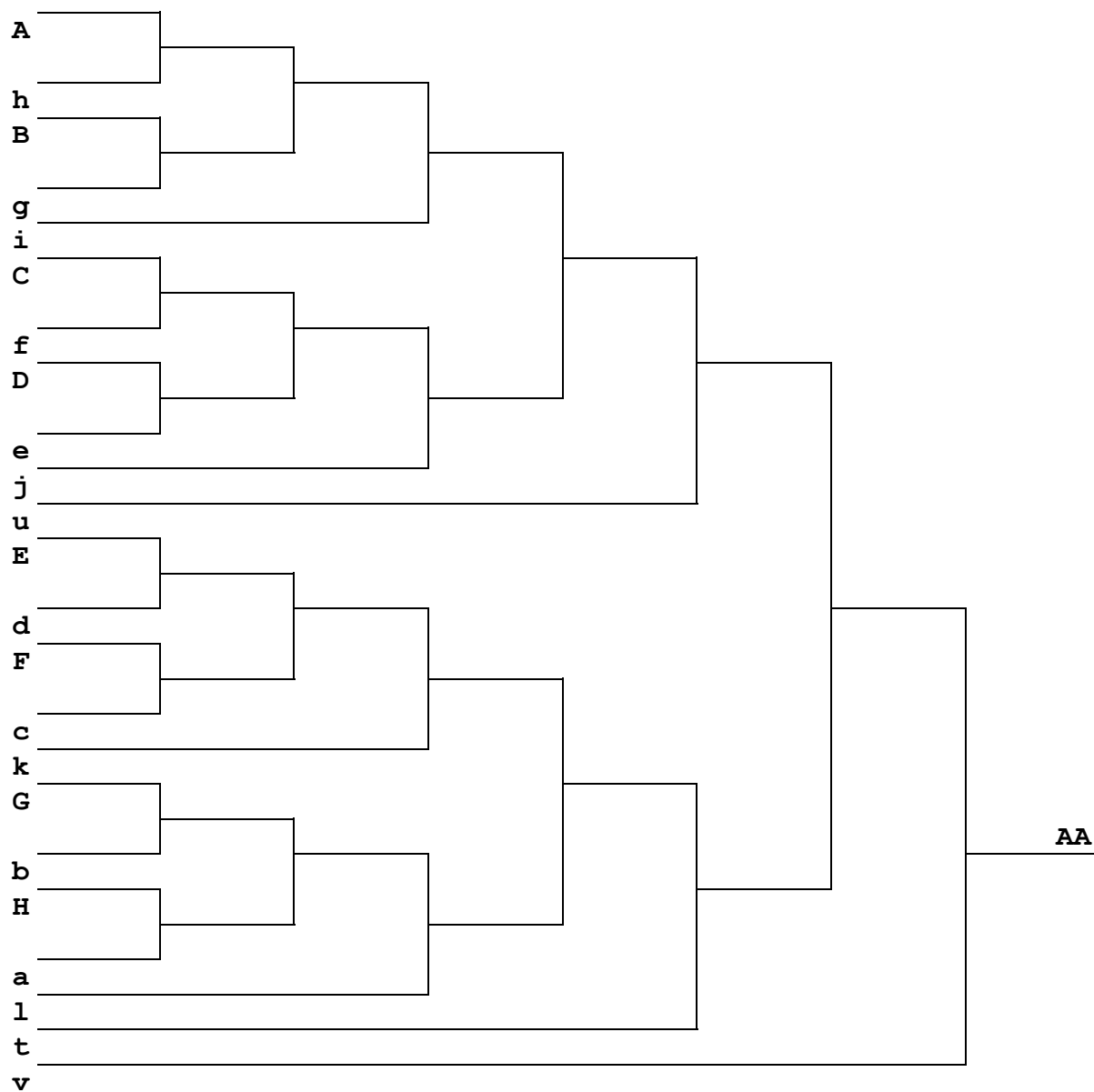

Kolo porazených (48 súťažiacich) :
 (2. časť)

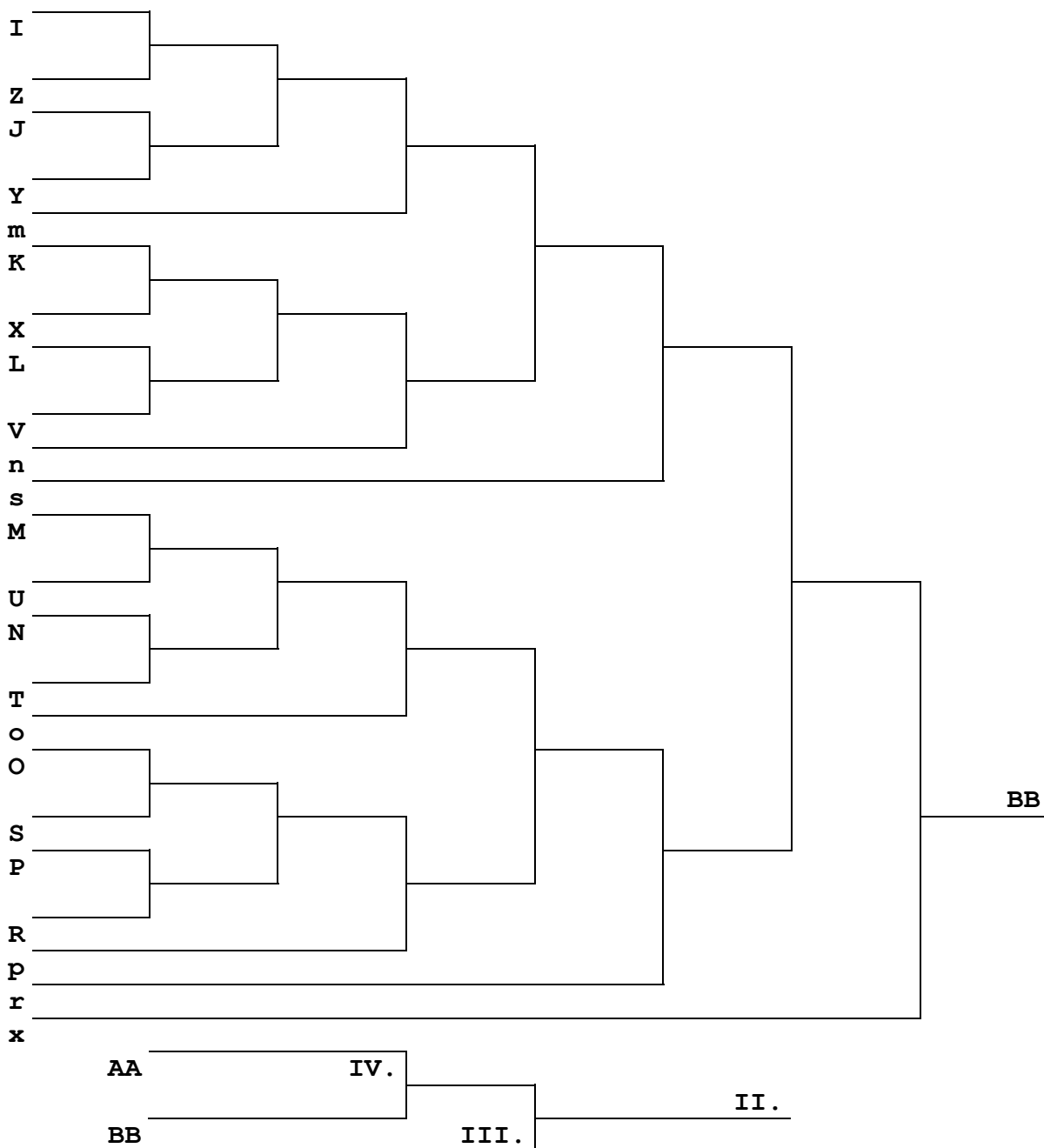

6.4.6. Hrací plán pre "švajčiarský systém".

Kurzívou je v tlačive vyplnený príklad.

(a)			(b) Alfonz DREVO				
14			(c) Sokol Horné Dolné				
d	e	f	g	h	i	j	k
1	<i>13</i>	<i>2:1</i>	<i>59:46</i>	<i>59:46</i>	<i>2:1</i>	<i>1</i>	<i>6</i>
2	<i>5</i>	<i>0:2</i>	<i>23:42</i>	<i>82:88</i>	<i>2:3</i>	<i>1</i>	<i>9</i>
3	<i>10</i>	<i>1:2</i>	<i>59:52</i>	<i>141:148</i>	<i>3:5</i>	<i>1</i>	<i>11</i>
4	<i>4</i>	<i>2:0</i>	<i>42:22</i>	<i>183:162</i>	<i>5:5</i>	<i>2</i>	<i>8</i>
5							
6							
7							
8							
9							
10							
11							
12							
13							
14							

a = číslo súťažiaceho

b = meno (pre súťaž jednotlivcov), resp. názov súťažiaceho (pre súťaž družstiev)

c = klubová príslušnosť

d = poradové číslo kola

e = číslo súťažiaceho, s ktorým sa v príslušnom kole stretol

f = výsledok zápasu (pomer setov), resp. stretnutia (pomer zápasov)

g = skóre - pre jednotlivcov pomer loptičiek, pre družstvá pomer setov

h = súčet stĺpca "g" od prvého po aktuálne kolo

i = súčet stĺpca "f" od prvého po aktuálne kolo

j = celkový počet získaných bodov

k = celkové poradie na základe výsledkov dosiahnutých od prvého po aktuálne kolo

6.4.7. Hrací plán pre progresívny KO systém
16 hráčov (32 zápasov)

